



СУМИТЕПЛОЕНЕРГО

ТОВ „Сумитеплоенерго”

Україна, 40022, м. Суми, вул. Друга Залізнична, 10

Ідентифікаційний код: 33698892

т. + 38 (0542) 78-75-16, т/ф. 78-66-01

т/ф 78-19-00, e-mail: zkanc@teko.sumy.ua

Вихідний № 4224 від 25.10 2022

На № \_\_\_\_\_ від \_\_\_\_\_ 2022



Голові комісії з питань житлово-комунального господарства, благоустрою, енергозбереження, транспорту та зв'язку  
**Костянтину ТИХЕНКУ**

ТОВ «Сумитеплоенерго» згідно «Порядку розроблення, погодження та затвердження інвестиційних програм суб'єктів господарювання у сфері теплопостачання, ліцензування діяльності яких здійснюють Рада міністрів Автономної Республіки Крим, обласні, Київська та Севастопольська міські державні адміністрації», затвердженого наказом Міністерства розвитку громад та територій України від 19.08.2020 року №191, розроблена та затверджена «Інвестиційна програма виробництва, транспортування та постачання теплової енергії ТОВ «Сумитеплоенерго» на 2022- 2023 роки».

Прошу на засіданні постійної комісії з питань житлово-комунального господарства, благоустрою, енергозбереження, транспорту та зв'язку, **розглянути та підтримати** проект рішення: «Про погодження Інвестиційної програми виробництва, транспортування та постачання теплової енергії ТОВ «Сумитеплоенерго» на 2022-2023 роки» для подальшого його розгляду на черговій сесії Сумської міської ради.

Директор

**Дмитро ВАСЮНІН**



## СУМСЬКА МІСЬКА РАДА

\_\_\_\_\_ СКЛИКАННЯ \_\_\_\_\_ СЕСІЯ

### РІШЕННЯ

від \_\_\_\_\_ 2022 року № \_\_\_\_\_ - МР  
м. Суми

Про погодження Інвестиційної програми  
виробництва, транспортування та  
постачання теплової енергії  
ТОВ «Сумитеплоенерго» на 2022-2023  
роки

Відповідно до статті 26<sup>1</sup> Закону України «Про тепlopостачання», «Порядку розроблення, погодження та затвердження інвестиційних програм суб'єктів господарювання у сфері тепlopостачання, ліцензування діяльності яких здійснюють Рада міністрів Автономної Республіки Крим, обласні, Київська та Севастопольська міські державні адміністрації», затвердженого наказом Міністерства розвитку громад та територій України від 19.08.2020 року №191, керуючись статтею 25 Закону України «Про місцеве самоврядування в Україні», **Сумська міська рада**

#### ВИРІШИЛА:

1. Погодити Інвестиційну програму виробництва, транспортування та постачання теплової енергії ТОВ «Сумитеплоенерго» на 2022-2023 років (додається).

Сумський міській голова  
Виконавець: Васюнін Д.Г.

Олександр ЛИСЕНКО

Додаток 1  
до Порядку розроблення, погодження та затвердження  
інвестиційних програм суб'єктів господарювання у  
сфері тепlopостачання, ліцензування діяльності яких  
здійснюють Рада міністрів Автономної Республіки  
Крим, обласні, Київська та Севастопольська міські  
державні адміністрації (підпункт 1 пункту 2 розділу II)

**ПОГОДЖЕНО**

**ЗАТВЕРДЖЕНО**

Рішення  
Сумської міської ради  
(найменування органу місцевого самоврядування)

Директор ТОВ «Сумитеплоенерго»  
(посадова особа суб'єкта господарювання)

від 2022 року № \_\_\_\_\_ - МР



Дмитро ВАСІОНІН  
(Власне ім'я ПРИЗВИЩЕ)

Сумський міський голова

2022 року

Олександр ЛИСЕНКО  
(підпис) (Власне ім'я ПРИЗВИЩЕ)

М.П.

« \_\_\_\_\_ » \_\_\_\_\_ 2022 р.

М.П.

**ІНВЕСТИЦІЙНА ПРОГРАМА**  
виробництва, транспортування та постачання теплової енергії

ТОВ «Сумитеплоенерго»  
(найменування суб'єкта господарювання)

на 2022-2023 роки

## З М І С Т

### Інвестиційної програми ТОВ «Сумитеплоенерго» на 2022-2023 роки

№ за/п	Найменування	Стор.
1	Зміст.	2
2	Наказ «Про затвердження Інвестиційної програми ТОВ «Сумитеплоенерго» на 2022-2023 роки» від 27.06.2022 р. № 190.	4
3	Інформаційна картка ліцензіата до інвестиційної програми з розрахунком прогнозованих показників (додаток 2 Порядку).	5
4	Фінансовий план використання коштів для виконання Інвестиційної програми на 2022-2023 роки (додаток 3 Порядку).	11
5	Фінансовий план використання коштів для виконання інвестиційної програми на 2022-2023 роки та їх урахування у структурі тарифів на 12 місяців (додаток 4 Порядку).	15
6	План витрат за джерелами фінансування на виконання Інвестиційної програми на 2022-2023 роки для врахування у структурі тарифів на 12 місяців (додаток 5 Порядку).	19
7	Узагальнена характеристика ТОВ «Сумитеплоенерго» (Додаток 6 Порядку).	21
8	Інформаційна згода посадової особи ліцензіата на обробку персональних даних (додаток 7 Порядку).	25
9	Пояснювальна записка до Інвестиційної програми на 2022-2023 роки	26
10	Аналіз впливу результатів реалізації «Інвестиційної програми ТОВ «Сумитеплоенерго» 2022-2023 роки на структуру тарифу та фінансово-господарську діяльність у прогнозованому періоді. Розрахунок обсягу фінансування інвестиційної програми на 2022-2023р. Розрахунок відшкодування СМР, як джерело фінансування інвестиційної програми на 2022-2023роки.	42
11	Обґрунтування заходу: «Модернізація димососів котлів в котельні по вул. Н. Сироватська,66а». Розрахунок економічної ефективності від впровадження заходу, кошторис.	51
12	Обґрунтування заходу: «Забезпечення фактичного обліку природного газу в котельнях підприємства». Розрахунок економічної ефективності від впровадження заходу.	57
13	Обґрунтування заходу: «Встановлення вузлів комерційного обліку теплової енергії у споживачів ТОВ «Сумитеплоенерго» схеми, перелік житлових будинків, кошторис.	65
14	Обґрунтування заходу: «Реконструкція ділянки магістральної теплової мережі по вул. Металургів, від ТК-314/18 до ТК-314/16-0, 2d426мм», схема теплової мережі, дефектний акт, розрахунок економічної ефективності від впровадження заходу, кошторис.	115
15	Обґрунтування заходу «Реконструкція ділянки магістральної теплової мережі по вул. Привокзальна, від ТК-410 до ТК-411, 2d720мм», схема теплової мережі, дефектний акт, розрахунок економічної ефективності від впровадження заходу, кошторис.	145

№ за/п	Найменування	Стор.
16	Обґрунтування заходу: «Реконструкція ділянки магістральної теплової мережі по вул. Ремісничка, від ТК-626 до ТК-626-2, 2d426мм», схема теплової мережі, дефектний акт, розрахунок економічної ефективності від впровадження заходу, кошторис.	180
17	Обґрунтування заходу: «Модернізація теплових камер на магістральних теплових мережах в місті Суми», схеми, дефектний акт, кошторис.	222
18	Обґрунтування заходу: «Придбання автомобільної техніки, задіяної в ремонтних роботах на теплових мережах», маркетингові пропозиції.	298
19	Обґрунтування заходу: «Придбання автомобілів для аварійної служби підприємства», маркетингові пропозиції.	313
20	Обґрунтування заходу: «Забезпечення комп'ютерною технікою».	326
21	Обґрунтування заходу: «Забезпечення комерційного обліку гарячої води в житлових будинках міста Суми», схеми, перелік житлових будинків, кошторис, економічної ефективності від впровадження заходу.	330
22	Довідки, калькуляції, підтверджуючі документи.	360
23	Бухгалтерські звіти.	385
24	Копія договору оренди ЦМК з тепlopостачання м. Суми.	401

НАКАЗ № 190

від «27» червня 2022 р.

**«Про розробку та затвердження  
Інвестиційної програми на 2022-2023р.»  
та кошторисної документації до неї»**

Для розроблення, погодження, затвердження та виконання Інвестиційної програми виробництва, транспортування та постачання теплової енергії ТОВ «Сумитеплоенерго» на 2023 рік згідно наказу Міністерства розвитку громад та територій України №191 від 19.08.2020р. «Про затвердження порядків розроблення, погодження та затвердження інвестиційних програм суб'єктів господарювання у сферах теплопостачання, централізованого водопостачання та водовідведення, ліцензування діяльності яких здійснюють Рада міністрів Автономної Республіки Крим, обласні, Київська та Севастопольська міські державні адміністрації»,

**НАКАЗУЮ:**

1. Відділу з організації та підготовки ремонтів розробити заходи Інвестиційної програми виробництва, транспортування та постачання теплової енергії на 2022-2023 рік з кошторисною документацією до неї.

Відповідальний

- заст. директора з роботи теплових мереж Покутня Н.Г.
- в.о.начальника ВОПР Литвинова Т.В.

Термін виконання – до 08 серпня 2022 р.

2. Подати на затвердження розроблену Інвестиційну програму виробництва, транспортування та постачання теплової енергії на 2022-2023 рік та кошторисну документацію до неї:

Відповідальний

- в.о.начальника ВОПР Литвинова Т.В.

Термін виконання – до 19 серпня 2022 р.

3. Затвердження кошторисної документації та контроль за виконанням наказу залишаю за собою.

Директор

Вік:

Заст. директора з роботи теплових мереж та котельні  
Гол. бухгалтер  
Заст. директора з економічних питань  
Юрист  
Розмова: 1-в діло, 1-бухгалтерія, 1-заст. директора з економічних питань, 1-ЦТМК, 1-СОПР



Дмитро ВАСЮНІН

Додаток 2  
до Порядку розроблення, погодження  
та затвердження інвестиційних  
програм суб'єктів господарювання  
у сфері теплопостачання, ліцензування  
діяльності яких здійснюють Рада міністрів  
Автономної Республіки Крим, обласні,  
Київська та Севастопольська міські  
державні адміністрації  
(підпункт 3 пункту 2 розділу II)

**ІНФОРМАЦІЙНА КАРТКА**  
суб'єкта господарювання до інвестиційної програми на  
\_\_\_\_\_ 2022-2023 роки \_\_\_\_\_  
**ТОВ «Сумитеплоенерго»**  
(найменування суб'єкта господарювання)

**1. ЗАГАЛЬНА ІНФОРМАЦІЯ ПРО СУБ'ЄКТА  
ГОСПОДАРЮВАННЯ**

Найменування суб'єкта господарювання	ТОВ «Сумитеплоенерго»
Рік заснування	2005
Форма власності	Товариство з обмеженою відповідальністю
Місцезнаходження	м.Суми, вул.. 2-га Залізнична,10
Код за ЄДРПОУ	336 988 92
Прізвище, ім'я, по батькові посадової особи суб'єкта господарювання, посада	<b>Васюнін Дмитро Геннадійович</b>
Тел., факс, e-mail	78-67-36
Ліцензія на виробництво теплової енергії (№, дата видачі, строк дії)	Постанова НКРЕКП №930 від 25.07.2017 р. «Про переоформлення ліцензій на виробництво теплової енергії (крім діяльності з виробництва теплової енергії на теплоелектроцентралях, теплоелектростанціях, атомних електростанціях і когенераційних установках та установках з використанням нетрадиційних або поновлюваних джерел енергії), транспортування теплової енергії магістральними та місцевими (розподільчими) тепловими мережами, постачання теплової енергії, виданих ТОВ «Сумитеплоенерго» на безстрокові.
Ліцензія на транспортування теплової енергії	Постанова №930 від 25.07.2017 р. «Про

<p><u>магістральними та місцевими (розподільчими) тепловими мережами</u> (№, дата видачі, строк дії)</p>	<p>переоформлення ліцензій на виробництво теплової енергії (крім діяльності з виробництва теплової енергії на теплоселектроцентралях, теплоелектростанціях, атомних електростанціях і когенераційних установках та установках з використанням нетрадиційних або поновлюваних джерел енергії), транспортування теплової енергії магістральними та місцевими (розподільчими) тепловими мережами, постачання теплової енергії, виданих ТОВ «Сумитеплоенерго» на безстрокові.</p>
<p><u>Ліцензія на постачання теплової енергії</u> (№, дата видачі, строк дії)</p>	<p>Постанова №930 від 25.07.2017 р. «Про переоформлення ліцензій на виробництво теплової енергії (крім діяльності з виробництва теплової енергії на теплоселектроцентралях, теплоелектростанціях, атомних електростанціях і когенераційних установках та установках з використанням нетрадиційних або поновлюваних джерел енергії), транспортування теплової енергії магістральними та місцевими (розподільчими) тепловими мережами, постачання теплової енергії, виданих ТОВ «Сумитеплоенерго» на безстрокові.</p>
<p>Статутний капітал суб'єкта господарювання, тис. грн</p>	<p>666 458,00</p>
<p>Балансова вартість активів, тис. грн</p>	<p>467 403,00</p>
<p>Амортизаційні відрахування за останній звітний період, тис. грн</p>	<p>13 614,00</p>
<p>Заборгованість зі сплати податків, зборів (обов'язкових платежів)</p>	<p>4 571,00</p>

## 2. ЗАГАЛЬНА ІНФОРМАЦІЯ ПРО ІНВЕСТИЦІЙНУ ПРОГРАМУ

<p>Цілі інвестиційної програми</p>	<p>1. Економія енергоресурсів, зменшення питомих витрат при виробництві теплової енергії; 2. Зменшення втрат теплової енергії в теплових мережах, поліпшення гідравлічного режиму теплових мереж, забезпечення безаварійної роботи теплових мереж, надання якісних послуг з опалення та гарячого водопостачання споживачам м. Суми при транспортуванні теплової енергії; 3. Забезпечення своєчасного та фактичного обліку та нарахування за спожиту теплову</p>
------------------------------------	---



	енергію при постачанні теплової енергії.
Строк реалізації інвестиційної програми	01.01.2023 -31.12.2023 року
На якому етапі реалізації заходів, зазначених в інвестиційній програмі, знаходиться суб'єкт господарювання	Розроблений проект Інвестиційної програми ТОВ «Сумитеплоенерго» на 2022-2023 роки
Головні етапи реалізації інвестиційної програми	1.Виконання проектно-кошторисної документації; 2.Виконання будівельно-монтажних робіт; 3.Здача об'єктів будівництва в експлуатацію.

### 3. ВІДОМОСТІ ПРО ІНВЕСТИЦІЇ ЗА ІНВЕСТИЦІЙНОЮ ПРОГРАМОЮ

Загальний обсяг інвестицій, тис. грн	<b>41 846,90</b>
власні кошти	41 846,90
позичкові кошти	0,00
залучені кошти	0,00
бюджетні кошти	0,00
<b>Напрямки використання інвестицій (у % від загального обсягу інвестицій):</b>	
Заходи зі зниження питомих витрат, а також втрат ресурсів	0,47
Заходи щодо забезпечення технологічного обліку ресурсів	22,20
Заходи щодо зменшення понаднормативних втрат у теплових мережах	39,28
Заходи щодо впровадження та розвитку інформаційних технологій	0,04
Заходи щодо модернізації та закупівлі транспортних засобів спеціального та спеціалізованого призначення	32,23
Заходи щодо підвищення екологічної безпеки та охорони навколишнього середовища	0,00
Інші заходи	5,78

#### 4. ОЦІНКА ЕКОНОМІЧНОЇ ЕФЕКТИВНОСТІ ІНВЕСТИЦІЙНОЇ ПРОГРАМИ

Чиста приведена вартість	1 904,82
Внутрішня норма дохідності	7,62
Дисконтований період окупності	7,49
Індекс прибутковості	1,05

Директор ТОВ  
«Сумитеплоенерго»



**Дмитро ВАСЮНИЧ**  
(Власне ім'я ПРІЗВИЩЕ)

**Розрахунок прогнозованих показників  
ефективності заходу інвестиційної програми ТОВ «Сумитенлоенерго».**

- *Інвестиційні втрати* – 41 846,03 тис. грн.
- *Річний економічний ефект від впровадження інвестиційних заходів* 7 177,03 тис. грн.
- *Ставка дисконтування* – 8,5

**Чиста приведена вартість:**

$$NPV = -\frac{I_1}{(1+r)^1} + \left( \frac{CF_1}{(1+r)^1} + \frac{CF_2}{(1+r)^2} + \dots + \frac{CF_5}{(1+r)^5} \right)$$

$$NPV = -\frac{41846,03}{(1+0,085)^1} + \left( \frac{7177,03}{(1+0,085)^1} + \frac{7177,03}{(1+0,085)^2} + \frac{7177,03}{(1+0,085)^3} + \frac{7177,03}{(1+0,085)^4} + \frac{7177,03}{(1+0,085)^5} \right) =$$
$$= -38567,77 + (6614,77 + 6096,57 + 5618,95 + 4773,05 + 4399,13 + 4054,49 + 3736,86) = 1904,82 \text{ тис. грн}$$

**Внутрішня норма дохідності складе:**

Для розрахунку внутрішньої норми дохідності Інвестиційної програми доцільно використовувати *функцію ВСД* програмного комплексу *EXCEL* за таким алгоритмом: IRR-функція ВСД (- 41846,03;+ 7177,03;+ 7177,03;+ 7177,03;+ 7177,03;+ 7177,03; 7177,03; 7177,03) = 7,62%

**Дисконтований період окупності:**

Для розрахунку дисконтованого періоду окупності Інвестиційної програми перерахуємо грошові потоки в вид поточних вартостей для кожного року:

$$PV1 = 7177,03 / (1+0,085)^1 = 6 614,77 \text{ тис. грн.}$$

$$PV2 = 7177,03 / (1+0,085)^2 = 6 096,57 \text{ тис. грн.}$$

$$PV3 = 7177,03 / (1+0,085)^3 = 5 618,95 \text{ тис. грн.}$$

$$PV4 = 7177,03 / (1+0,085)^4 = 5 178,76 \text{ тис. грн.}$$

$$PV5 = 7177,03 / (1+0,085)^5 = 4 773,05 \text{ тис. грн.}$$

$$PV6 = 7177,03 / (1+0,085)^6 = 4 399,13 \text{ тис. грн.}$$

$$PV7 = 7177,03 / (1+0,085)^7 = 4 054,49 \text{ тис. грн.}$$

$$PV8 = 7177,03 / (1+0,085)^8 = 3 736,86 \text{ тис. грн.}$$

Визначимо період після закінчення якого інвестиція окупається.

Сума дисконтованих доходів за 1 – 8 роки  $6\,096,57 + 5\,618,95 + 5\,178,76 + 4\,773,05 + 4\,054,49 + 4\,054,49 + 3\,736,86 = 40\,472,59$  тис. грн. (додавати  $PV_1 + PV_2 + \dots$ , поки загальна сума не буде більше дисконтованих інвестиційних витрат), що більше розміру дисконтованих інвестицій ( $38\,567,77$  тис. грн.) і це означає, що відшкодування первісних інвестиційних витрат відбудеться раніше 8 років.

Якщо припустити, що приплив коштів надходить рівномірно на протязі всього періоду (за умовчанням передбачається що кошти надходять у кінці періоду), то можна обчислити залишок від четвертого року.

$$DPP = \sum \frac{CF_{1,2,3}}{(1+r)^{1,2,3}} \geq \frac{I_1}{(1+r)^1}$$

Залишок третього року  $= (1 - (40\,472,59 - 38\,567,77) / 3\,736,86) = 1 - 0,51 = 0,49$

Таким чином дисконтований період окупності складе менше чотирьох років, а саме:

$$DPP = 7 + 0,49 = 7,49 \text{ року}$$

#### Індекс прибутковості:

$$PI = \sum \frac{\frac{CF_{1,2,3,4,5}}{(1+r)^{1,2,3,4,5}}}{\frac{I_1}{(1+r)^1}}$$

$$PI = 40\,472,59 / 38\,567,77 = 1,05$$

Директор ТОВ «Сумитеплоенерго»



Дмитро Васюнін















		Значения показателей по категориям персонала, %											
		Значения показателей по полу, %						Значения показателей по стажу, %					
		М	Ж	М	Ж	М	Ж	М	Ж	М	Ж	М	Ж
21.3		0,00	0,00	0,00	0,00	0,00	0,00	0,00	0,00	0,00	0,00	0,00	0,00
21.4	Прибыль автотранспортных средств, занятых в ремонтных работах на территории перевозчика	4 830,83	X	X	X	X	X	4 830,83	X	X	X	X	X
21.4.1	Прибыль автотранспортных средств для аварийной службы перевозчика	8 667,75	X	X	X	X	X	8 667,75	X	X	X	X	X
21.4.2	Услуги по перевозке	13 488,58	X	X	X	X	X	13 488,58	X	X	X	X	X
21.4.3	Услуги по перевозке	0,00	X	X	X	X	X	0,00	X	X	X	X	X
21.4.4	Услуги по перевозке	0,00	X	X	X	X	X	0,00	X	X	X	X	X
21.4.5	Услуги по перевозке	13 488,58	X	X	X	X	X	13 488,58	X	X	X	X	X
21.4.6	Услуги по перевозке	34 238,26	X	X	X	X	X	34 238,26	X	X	X	X	X
21.5		0,00	X	X	X	X	X	0,00	X	X	X	X	X
21.5.1		0,00	X	X	X	X	X	0,00	X	X	X	X	X
21.5.2		0,00	X	X	X	X	X	0,00	X	X	X	X	X
21.5.3		0,00	X	X	X	X	X	0,00	X	X	X	X	X
21.5.4		0,00	X	X	X	X	X	0,00	X	X	X	X	X
21.5.5		0,00	X	X	X	X	X	0,00	X	X	X	X	X
21.5.6		0,00	X	X	X	X	X	0,00	X	X	X	X	X
21.5.7		0,00	X	X	X	X	X	0,00	X	X	X	X	X
21.5.8		0,00	X	X	X	X	X	0,00	X	X	X	X	X
21.5.9		0,00	X	X	X	X	X	0,00	X	X	X	X	X
21.5.10		0,00	X	X	X	X	X	0,00	X	X	X	X	X
21.5.11		0,00	X	X	X	X	X	0,00	X	X	X	X	X
21.5.12		0,00	X	X	X	X	X	0,00	X	X	X	X	X
21.5.13		0,00	X	X	X	X	X	0,00	X	X	X	X	X
21.5.14		0,00	X	X	X	X	X	0,00	X	X	X	X	X
21.5.15		0,00	X	X	X	X	X	0,00	X	X	X	X	X
21.5.16		0,00	X	X	X	X	X	0,00	X	X	X	X	X
21.5.17		0,00	X	X	X	X	X	0,00	X	X	X	X	X
21.5.18		0,00	X	X	X	X	X	0,00	X	X	X	X	X
21.5.19		0,00	X	X	X	X	X	0,00	X	X	X	X	X
21.5.20		0,00	X	X	X	X	X	0,00	X	X	X	X	X
21.5.21		0,00	X	X	X	X	X	0,00	X	X	X	X	X
21.5.22		0,00	X	X	X	X	X	0,00	X	X	X	X	X
21.5.23		0,00	X	X	X	X	X	0,00	X	X	X	X	X
21.5.24		0,00	X	X	X	X	X	0,00	X	X	X	X	X
21.5.25		0,00	X	X	X	X	X	0,00	X	X	X	X	X
21.5.26		0,00	X	X	X	X	X	0,00	X	X	X	X	X
21.5.27		0,00	X	X	X	X	X	0,00	X	X	X	X	X
21.5.28		0,00	X	X	X	X	X	0,00	X	X	X	X	X
21.5.29		0,00	X	X	X	X	X	0,00	X	X	X	X	X
21.5.30		0,00	X	X	X	X	X	0,00	X	X	X	X	X
21.5.31		0,00	X	X	X	X	X	0,00	X	X	X	X	X
21.5.32		0,00	X	X	X	X	X	0,00	X	X	X	X	X
21.5.33		0,00	X	X	X	X	X	0,00	X	X	X	X	X
21.5.34		0,00	X	X	X	X	X	0,00	X	X	X	X	X
21.5.35		0,00	X	X	X	X	X	0,00	X	X	X	X	X
21.5.36		0,00	X	X	X	X	X	0,00	X	X	X	X	X
21.5.37		0,00	X	X	X	X	X	0,00	X	X	X	X	X
21.5.38		0,00	X	X	X	X	X	0,00	X	X	X	X	X
21.5.39		0,00	X	X	X	X	X	0,00	X	X	X	X	X
21.5.40		0,00	X	X	X	X	X	0,00	X	X	X	X	X
21.5.41		0,00	X	X	X	X	X	0,00	X	X	X	X	X
21.5.42		0,00	X	X	X	X	X	0,00	X	X	X	X	X
21.5.43		0,00	X	X	X	X	X	0,00	X	X	X	X	X
21.5.44		0,00	X	X	X	X	X	0,00	X	X	X	X	X
21.5.45		0,00	X	X	X	X	X	0,00	X	X	X	X	X
21.5.46		0,00	X	X	X	X	X	0,00	X	X	X	X	X
21.5.47		0,00	X	X	X	X	X	0,00	X	X	X	X	X
21.5.48		0,00	X	X	X	X	X	0,00	X	X	X	X	X
21.5.49		0,00	X	X	X	X	X	0,00	X	X	X	X	X
21.5.50		0,00	X	X	X	X	X	0,00	X	X	X	X	X
21.5.51		0,00	X	X	X	X	X	0,00	X	X	X	X	X
21.5.52		0,00	X	X	X	X	X	0,00	X	X	X	X	X
21.5.53		0,00	X	X	X	X	X	0,00	X	X	X	X	X
21.5.54		0,00	X	X	X	X	X	0,00	X	X	X	X	X
21.5.55		0,00	X	X	X	X	X	0,00	X	X	X	X	X
21.5.56		0,00	X	X	X	X	X	0,00	X	X	X	X	X
21.5.57		0,00	X	X	X	X	X	0,00	X	X	X	X	X
21.5.58		0,00	X	X	X	X	X	0,00	X	X	X	X	X
21.5.59		0,00	X	X	X	X	X	0,00	X	X	X	X	X
21.5.60		0,00	X	X	X	X	X	0,00	X	X	X	X	X
21.5.61		0,00	X	X	X	X	X	0,00	X	X	X	X	X
21.5.62		0,00	X	X	X	X	X	0,00	X	X	X	X	X
21.5.63		0,00	X	X	X	X	X	0,00	X	X	X	X	X
21.5.64		0,00	X	X	X	X	X	0,00	X	X	X	X	X
21.5.65		0,00	X	X	X	X	X	0,00	X	X	X	X	X
21.5.66		0,00	X	X	X	X	X	0,00	X	X	X	X	X
21.5.67		0,00	X	X	X	X	X	0,00	X	X	X	X	X
21.5.68		0,00	X	X	X	X	X	0,00	X	X	X	X	X
21.5.69		0,00	X	X	X	X	X	0,00	X	X	X	X	X
21.5.70		0,00	X	X	X	X	X	0,00	X	X	X	X	X
21.5.71		0,00	X	X	X	X	X	0,00	X	X	X	X	X
21.5.72		0,00	X	X	X	X	X	0,00	X	X	X	X	X
21.5.73		0,00	X	X	X	X	X	0,00	X	X	X	X	X
21.5.74		0,00	X	X	X	X	X	0,00	X	X	X	X	X
21.5.75		0,00	X	X	X	X	X	0,00	X	X	X	X	X
21.5.76		0,00	X	X	X	X	X	0,00	X	X	X	X	X
21.5.77		0,00	X	X	X	X	X	0,00	X	X	X	X	X
21.5.78		0,00	X	X	X	X	X	0,00	X	X	X	X	X
21.5.79		0,00	X	X	X	X	X	0,00	X	X	X	X	X
21.5.80		0,00	X	X	X	X	X	0,00	X	X	X	X	X
21.5.81		0,00	X	X	X	X	X	0,00	X	X	X	X	X
21.5.82		0,00	X	X	X	X	X	0,00	X	X	X	X	X
21.5.83		0,00	X	X	X	X	X	0,00	X	X	X	X	X
21.5.84		0,00	X	X	X	X	X	0,00	X	X	X	X	X
21.5.85		0,00	X	X	X	X	X	0,00	X	X	X	X	X
21.5.86		0,00	X	X	X	X	X	0,00	X	X	X	X	X
21.5.87		0,00	X	X	X	X	X	0,00	X	X	X	X	X
21.5.88		0,00	X	X	X	X	X	0,00	X	X	X	X	X
21.5.89		0,00	X	X	X	X	X	0,00	X	X	X	X	X
21.5.90		0,00	X	X	X	X	X	0,00	X	X	X	X	X
21.5.91		0,00	X	X	X	X	X	0,00	X	X	X	X	X
21.5.92		0,00	X	X	X	X	X	0,00	X	X	X	X	X
21.5.93		0,00	X	X	X	X	X	0,00	X	X	X	X	X
21.5.94		0,00	X	X	X	X	X	0,00	X	X	X	X	X
21.5.95		0,00	X	X	X	X	X	0,00	X	X	X	X	X
21.5.96		0,00	X	X	X	X	X	0,00	X	X	X	X	X
21.5.97		0,00	X	X	X	X	X	0,00	X	X	X	X	X
21.5.98		0,00	X	X	X	X	X	0,00	X	X	X	X	X
21.5.99		0,00	X	X	X	X	X	0,00	X	X	X	X	X
21.5.100		0,00	X	X	X	X	X	0,00	X	X	X	X	X



до Порядку розроблення, погодження та затвердження інвестиційних програм суб'єктів господарювання у сфері теплопостачання, ліцензування діяльності яких здійснює Рada міністрів Автономної Республіки Крим, області, Київська та Севастопольська міські державні адміністрації

(зі змінами 4 пункту 2 розділу II)

## ПЛАН

витрат за джерелами фінансування на виконання інвестиційної програми на 2022 - 2023 роки для врахування у структурі тарифів на 12 місяців

## ТОВ "Сумитеплоенерго"

(забезпечення суб'єктів господарювання)

№ з/п	Найменування заходів	Косшки, що враховуються у структурі тарифів за джерелами фінансування, тис. грн. (без ПДВ)				
		загальна сума	з урахуванням:			
			інвестиційні відрахування	вербовні інвестиції з бюджету	сума компенсації коштів та відсотків за їх використання, що підлягає поверненню у сумарних коштах, що підлягає поверненню у повільному темпі	сума інших спеціальних коштів, що підлягає поверненню у повільному темпі
1	2	3	4	5	6	7
<b>I</b>						
<b>Виробництво теплової енергії</b>						
1.1 Будівництво, реконструкція та модернізація об'єктів теплопостачання, з урахуванням:						
1.1.1	Заходи зі зниження питомих витрат, а також втрат ресурсів	197,58	197,58	0,00	0,00	0,00
1.1.2	Заходи щодо забезпечення технологічного обліку ресурсів	407,37	407,37	0,00	0,00	0,00
1.1.3	Інші заходи	0,00	0,00	0,00	0,00	0,00
	Усього за пунктом 1.1	604,96	604,96	0,00	0,00	0,00
1.2 Інші заходи, з урахуванням:						
1.2.1	Заходи зі зниження питомих витрат, а також втрат ресурсів	0,00	0,00	0,00	0,00	0,00
1.2.2	Заходи щодо забезпечення технологічного обліку ресурсів	0,00	0,00	0,00	0,00	0,00
1.2.3	Заходи щодо впровадження та розвитку інформаційних технологій	0,00	0,00	0,00	0,00	0,00
1.2.4	Заходи щодо модернізації та закупівлі транспортних засобів спеціального та спеціалізованого призначення	0,00	0,00	0,00	0,00	0,00
1.2.5	Інші заходи	0,00	0,00	0,00	0,00	0,00
	Усього за пунктом 1.2	0,00	0,00	0,00	0,00	0,00
	Усього за розділом I	604,96	604,96	0,00	0,00	0,00
<b>II</b>						
<b>Транспортування теплової енергії</b>						
2.1 Будівництво, реконструкція та модернізація об'єктів теплопостачання, з урахуванням:						
2.1.1	Заходи зі зниження питомих витрат, а також втрат ресурсів	0,00	0,00	0,00	0,00	0,00
2.1.2	Заходи щодо забезпечення технологічного обліку ресурсів	3 782,70	0,00	3 782,70	0,00	0,00
2.1.3	Заходи щодо зменшення понаднормативних втрат у теплових мережах	16 436,82	3 946,61	10 490,21	0,00	0,00
2.1.4	Інші заходи	2 420,15	0,00	2 420,15	0,00	0,00
	Усього за пунктом 2.1	22 639,67	3 946,61	16 693,06	0,00	0,00
2.2 Інші заходи, з урахуванням:						
2.2.1	Заходи зі зниження питомих витрат, а також втрат ресурсів	0,00	0,00	0,00	0,00	0,00
2.2.2	Заходи щодо забезпечення технологічного обліку ресурсів	0,00	0,00	0,00	0,00	0,00
2.2.3	Заходи щодо впровадження та розвитку інформаційних технологій	0,00	0,00	0,00	0,00	0,00
2.2.4	Заходи щодо модернізації та закупівлі транспортних засобів спеціального та спеціалізованого призначення	13 488,58	0,00	13 488,58	0,00	0,00
2.2.5	Інші заходи	0,00	0,00	0,00	0,00	0,00
	Усього за пунктом 2.2	13 488,58	0,00	13 488,58	0,00	0,00
	Усього за розділом II	36 128,26	3 946,61	30 181,64	0,00	0,00

III Постачання теплової енергії						
3.1	Будівництво, реконструкція та модернізація об'єктів теплопостачання, з урахуванням:					
3.1.1	Заходи зі зменшення питомих витрат, а також витрат ресурсів	0,00	0,00	0,00	0,00	0,00
3.1.2	Заходи щодо забезпечення технологічного обліку ресурсів	0,00	0,00	0,00	0,00	0,00
3.1.3	Інші заходи	0,00	0,00	0,00	0,00	0,00
	Усього за пунктом 3.1	0,00	0,00	0,00	0,00	0,00
3.2	Інші заходи, з урахуванням:					
3.2.1	Заходи зі зменшення питомих витрат, а також витрат ресурсів	0,00	0,00	0,00	0,00	0,00
3.2.2	Заходи щодо забезпечення технологічного обліку ресурсів	0,00	0,00	0,00	0,00	0,00
3.2.3	Заходи щодо впровадження та розвитку інформаційних технологій	16,82	16,82	0,00	0,00	0,00
3.2.4	Заходи щодо модернізації та закупівлі транспортних засобів спеціального та спеціалізованого призначення	0,00	0,00	0,00	0,00	0,00
3.2.5	Інші заходи	0,00	0,00	0,00	0,00	0,00
	Усього за пунктом 3.2	16,82	16,82	0,00	0,00	0,00
	Усього за розділом III	16,82	16,82	0,00	0,00	0,00
IV Постачання гарячої води						
4.1	Будівництво, реконструкція та модернізація об'єктів теплопостачання, з урахуванням:					
4.1.1	Заходи зі зменшення питомих витрат, а також витрат ресурсів	0,00	0,00	0,00	0,00	0,00
4.1.2	Заходи щодо забезпечення технологічного обліку ресурсів	5 096,87	0,00	5 096,87	0,00	0,00
4.1.3	Інші заходи	0,00	0,00	0,00	0,00	0,00
	Усього за пунктом 4.1	5 096,87	0,00	5 096,87	0,00	0,00
4.2	Інші заходи, з урахуванням:					
4.2.1	Заходи зі зменшення питомих витрат, а також витрат ресурсів	0,00	0,00	0,00	0,00	0,00
4.2.2	Заходи щодо забезпечення технологічного обліку ресурсів	0,00	0,00	0,00	0,00	0,00
4.2.3	Заходи щодо впровадження та розвитку інформаційних технологій	0,00	0,00	0,00	0,00	0,00
4.2.4	Заходи щодо модернізації та закупівлі транспортних засобів спеціального та спеціалізованого призначення	0,00	0,00	0,00	0,00	0,00
4.2.5	Інші заходи	0,00	0,00	0,00	0,00	0,00
	Усього за пунктом 4.2	0,00	0,00	0,00	0,00	0,00
	Усього за розділом IV	5 096,87	0,00	5 096,87	0,00	0,00
	Усього за інвестиційною програмою	41 846,90	6 568,38	35 278,52	0,00	0,00

Директор

(посада не обійнята)

Дмитро ВАСІЮНІЙ

(посада не обійнята)

Головний бухгалтер

Любов БОРИСОВА

(посада не обійнята)

В.о.начальника ВОПР

(посада не обійнята)

Тетяна ЛІТВІНОВА

(посада не обійнята)

## Додаток 6

до Порядку розроблення, погодження та затвердження інвестиційних програм суб'єктів господарювання у сфері теплопостачання, ліцензування діяльності яких здійснюють Рада міністрів Автономної Республіки Крим, області, Київська та Севастопольська міські державні адміністрації  
(підпункт 4 пункту 2 розділу II)

## УЗАГАЛЬНЕНА ХАРАКТЕРИСТИКА

об'єктів у сфері теплопостачання

ТОВ "Сумитеплоенерго"

(найменування суб'єкта господарювання)

станом на 01.07. 2022 рік

№ з/п	Найменування та характеристики об'єктів у сфері теплопостачання	Одиниця виміру	Показник	
			загальний	відраховано нормативний термін експлуатації
<b>I. Виробництво теплової енергії</b>				
1	<i>Джерела теплової енергії</i>			
1.1	Загальна кількість котелень, з них:	шт.	20	0
	потужністю до 3 Гкал/год	шт.	10	0
	потужністю від 3 до 20 Гкал/год	шт.	8	0
	потужністю від 20 до 100 Гкал/год	шт.	1	0
	потужністю 100 Гкал/год і більше	шт.	0	0
	дахових	шт.	1	0
1.2	Загальна установа потужність котелень, з них:	Гкал/год	141,58	х
	потужністю до 3 Гкал/год	Гкал/год	12,62	х
	потужністю від 3 до 20 Гкал/год	Гкал/год	86,76	х
	потужністю від 20 до 100 Гкал/год	Гкал/год	41,5	х
	потужністю 100 Гкал/год і більше	Гкал/год	0,0	х
	дахових	Гкал/год	0,70	х
1.3	Середнє навантаження котелень:			
	у неопалювальний період	Гкал/год	2,690	х
	у зимовий період	Гкал/год	50,191	х
1.4	Річний обсяг відпуску теплової енергії	Гкал	100625,1	х
2	<i>Котли та хвостові поверхні нагріву</i>			
2.1	Загальна кількість котлів:	шт.	74	53
2.1.1	за видом теплоносія, з них:	шт.	74	53
	водогрійних з ККД менше 86 %	шт.	22	16
	водогрійних з ККД більше 86 %	шт.	46	31
	парових з ККД менше 89 %	шт.	6	6
	парових з ККД більше 89 %	шт.	0	0
2.1.2	за видом палива, з них:	шт.	74	53
	на газоподібному паливі	шт.	74	53
	на твердому паливі	шт.	0	0
	на рідинному паливі	шт.	0	0
2.2	Використання установлених виробничих потужностей котлів:			
	у неопалювальний період	%	309	
	у зимовий період	%	80	
2.3	Загальна кількість економайзерів	шт.	3	
3	<i>Газопровідний трасит, димові труби, очистка димових газів</i>			



3.1	Загальна кількість тягодуттєвих установок, з них:	шт.	26	11
	димососів	шт.	14	8
	дуттєвих вентиляторів (установлених окремо)	шт.	12	3
3.2	Загальна установлена потужність тягодуттєвих установок	кВт	416	x
3.3	Загальна кількість золошлакоуловлювачів	шт.	0	0
3.4	Загальна кількість димових труб, з них:	шт.	37	4
	сталевих	шт.	27	1
	цегляних та/або залізобетонних	шт.	10	3
4	<b>Допоміжне обладнання</b>			
4.1	Загальна кількість деаераторних установок	шт.	0	0
4.2	Загальна кількість водопідігрівальних установок	шт.	8	0
4.3	Загальна кількість баків збору конденсату	шт.	3	0
4.4	Загальна кількість насосів, з них:	шт.	126	93
	живильних	шт.	6	6
	мережних	шт.	67	42
	підживлювальних	шт.	28	20
	конденсатні	шт.	2	2
	рециркуляційних	шт.	5	5
	насосів гарячого водопостачання (ГВП)	шт.	0	0
	циркуляційних (ГВП)	шт.	10	10
	інші	шт.	8	8
4.5	Загальна установлена потужність насосів	кВт	2129,0	x
5	<b>Водопідготовка і водно-хімічний режим</b>			
5.1	Загальна кількість водопідготовчих установок	шт.	24	0
5.2	Загальна кількість насосів у складі водопідготовчих установок	шт.	3	0
5.3	Загальна установлена потужність насосів	кВт	16	0
6	<b>Електропостачання та електротехнічні пристрої</b>			
6.1	Загальна кількість лічильників обліку електричної енергії:	шт.	36	0
	прямого включення	шт.	26	0
	трансформаторного включення	шт.	10	0
6.2	Загальна кількість точок обліку електричної енергії, об'єднаних у ЛУЗОД (АСКОЕ)	шт.	2	0
6.3	Загальна кількість трансформаторних підстанцій 10 (6) / 0,4 кВ:	шт.	1	0
	потужністю до 630 кВА	шт.	1	0
	потужністю понад 630 кВА	шт.	0	0
6.4	<b>Використання установлених виробничих потужностей електротехнічного обладнання:</b>			
	у неопалювальний період	%	19	x
	у зимовий період	%	81	x
7	<b>Автоматизація</b>			
7.1	Загальна кількість автоматизованих котельнь, у тому числі	шт.	20	
	з повною автоматизацією (без постійного обслуговувального персоналу)	шт.	6	
	з частковою автоматизацією	шт.	14	
7.2	Загальна кількість систем автоматичного регулювання параметрів робочого процесу	шт.	22	6
8	<b>Прилади обліку теплової енергії</b>			
8.1	Загальна кількість приладів обліку теплової енергії, з них:	шт.	295	0
	на джерелах теплопостачання	шт.	21	0
	комерційного (у споживача)	шт.	274	0
8.2	Забезпеченість приладами обліку на джерелах теплопостачання	%	100	0



8.3	Забезпеченість приладами комерційного обліку	%	96,82	0
8.4	Загальна кількість приладів обліку, що необхідно встановити до 100 %	шт.	9	0
	на джерелах теплопостачання	шт.	0	0
	комерційного обліку	шт.	9	0
9	<b>Транспортні засоби</b>			
9.1	Загальна кількість спеціальних та спеціалізованих транспортних засобів, у тому числі:	шт.	1	0
	спецтехніки	шт.	0	0
	вантажних автомобілів	шт.	1	0
	легкових автомобілів	шт.	0	0
10	Будівлі та споруди виробничого призначення	шт.	26	17
	Загальна кількість	шт.	26	17
<b>II. Транспортування та постачання теплової енергії</b>				
11	<b>Магістральні теплові мережі</b>			
11.1	Протяжність магістральних теплових мереж, у тому числі:	км	188,72	169,11
	підземних канальних	км	172,39	158,90
	підземних безканальних	км	5,055	0
	надземних	км	11,275	10,21
11.2	Загальна кількість теплових камер	шт.	821	611
12	<b>Місцеві (розподільчі) мережі</b>			
12.1	Протяжність місцевих (розподільчих) теплових мереж, у тому числі:	км	297,43	263,11
	підземних	км	289,825	257,947
	надземних	км	7,607	5,165
12.2	Загальна кількість теплових камер	шт.	1034	702
13	<b>Мережі гарячого водопостачання (ГВП)</b>			
13.1	Протяжність мереж ГВП, з них:	км	150,77	129,19
	підземних	км	149,733	128,903
	надземних	км	1,036	0,284
14	<b>Центральні теплові пункти (ЦТП)</b>			
	Загальна кількість ЦТП	шт.	61	0
15	<b>Індивідуальні теплові пункти (ІТП)</b>			
	Загальна кількість ІТП	шт.	0	0
16	<b>Обладнання ЦТП та ІТП</b>			
16.1	Загальна кількість водопідігрівальних установок	шт.	62	0
16.2	Загальна кількість баків-акумуляторів гарячої води	шт.	4	0
16.3	Загальна кількість насосів, з них:	шт.	106	
	підживлювальних	шт.	0	0
	насосів ГВП	шт.	0	0
	циркуляційних (ГВП)	шт.	106	65
16.4	Загальна встановлена потужність насосів	кВт	537,6	x
17	<b>Електропостачання та системи управління</b>			
17.1	Загальна кількість лічильників обліку електричної енергії:	шт.	118	0



17.2	Загальна кількість систем автоматизації та контролю, у тому числі:	шт.	2	0
	систем автоматичного погодного регулювання подачі теплоносія	шт.	0	0
17.3	Загальна кількість систем диспетчерського управління та телемеханіки	шт.	2	0
18	<b>Прилади обліку теплової енергії і лічильники ГВП</b>			
18.1	Загальна кількість приладів обліку теплової енергії на ЦТП	шт.	0	0
18.2	Загальна кількість лічильників ГВП, з них:	шт.	50	0
	на ЦТП	шт.	0	
	у споживачів (у будинках)	шт.	50	
18.3	Забезпеченість приладами обліку теплової енергії на ЦТП	%	0	
18.4	Забезпеченість лічильниками ГВП, з них:	%	0	
	на ЦТП	%	0	
	у споживачів (у будинках)	%	13	
18.5	Загальна кількість приладів обліку теплової енергії на ЦТП, що необхідно встановити до 100 % оснащеності	шт.	122	
18.6	Загальна кількість лічильників ГВП, що необхідно встановити до 100 % оснащеності, у тому числі:	шт.	450	0
	на ЦТП	шт.	122	
	у споживачів (у будинках)	шт.	328	
19	<b>Транспортні засоби</b>			
19.1	Загальна кількість спеціальних та спеціалізованих транспортних засобів, з них:	шт.	28	18
	спецтехніка	шт.	12	6
	вантажних автомобілів	шт.	14	12
	легкових автомобілів	шт.	2	0
20	<b>Будівлі та споруди виробничого призначення</b>			
	Загальна кількість	шт.	66	
21	Опалювальна площа	тис. кв. м	2864,92	
22	Забезпечення гарячою водою	тис. жителів	8,089	
23	<b>Присвоєне навантаження за категоріями:</b>			
	населення	Гкал/год	173,28	
	бюджетні установи	Гкал/год	35,643	
	інші	Гкал/год	21,164	
		тис. Гкал	182,227	
24	<b>Фактичні рівні втрати теплової енергії</b>	%	28,57	
25	Втрати теплової енергії, враховані у діючому тарифі на теплову енергію	%	28,25	

\_\_\_\_\_  
**Директор**  
(посадова особа суб'єкта господарювання)

\_\_\_\_\_  
**Головний бухгалтер**

\_\_\_\_\_  
**В.о.начальника ВОПР**  
(посада відповідальності особи)



\_\_\_\_\_  
**Дмитро Васюнін**  
(Власне ім'я ПРІЗВИЩЕ)

\_\_\_\_\_  
**Любов Борисова**  
(Власне ім'я ПРІЗВИЩЕ)

\_\_\_\_\_  
**Тетяна Литвинова**  
(Власне ім'я ПРІЗВИЩЕ)

до Порядку розроблення, погодження та затвердження інвестиційних програм суб'єктів господарювання у сфері теплопостачання, ліцензування діяльності яких здійснює Рada міністрів Автономної Республіки Крим, обласні, Київська та Севастопольська міські державні адміністрації

(підпункт 5 пункту 3 розділу III)

**ІНФОРМАЦІЙНА ЗГОДА**  
посадової особи суб'єкта господарювання на обробку персональних даних

Я. Васюнін Дмитро Геннадійович

(прізвище, ім'я, по батькові)

при наданні даних до

Сумської міської ради

(найменування уповноваженого органу)

даю згоду відповідно до Закону України "Про захист персональних даних" на обробку моїх особистих персональних даних у картотеках та/або за допомогою інформаційно-телекомунікаційних систем з метою підготовки відповідно до вимог законодавства статистичної, адміністративної та іншої інформації з питань діяльності суб'єкта господарювання.

  
(підпис)

Директор ТОВ "Сумтеплоенерго"

(посад посадової особи суб'єкта господарювання)

"\_\_" \_\_\_\_ 20\_\_ року  
(дата)

Дмитро ВАСЮНІН

(Власне ім'я ПРІЗВИЩЕ)



СУМИТЕПЛОЕНЕРГО

ТОВ «Сумитеплоенерго»  
Україна, 40022, м. Суми, вул. Друга Залізнична, 10  
Ідентифікаційний код: 33698892  
т. + 38 (0542) 78-75-16, факс. 78-66-01  
т/ф 78-19-00, e-mail: zksnc@teko.sumy.ua

Вихідний № \_\_\_\_\_ від \_\_\_\_\_ 2022  
На № \_\_\_\_\_ від \_\_\_\_\_ 2022

## ПОЯСНЮВАЛЬНА ЗАПИСКА

### Розділ I. Загальна інформація.

ТОВ «Сумитеплоенерго», у відповідності до договору оренди від 01.09.2005 року № УКМ - 0047 та додаткової угоди № 3 від 23 червня 2022р. з Сумською міською радою, експлуатується цілісний майновий комплекс з виробництва, транспортування тепла та електричної енергії в місті Суми.

ТОВ «Сумитеплоенерго», у відповідності до отриманих ліцензій, являється суб'єктом господарювання:

- з виробництва теплової енергії на теплоелектроцентралях, теплоелектростанціях, атомних електростанціях і когенераційних установках та установках з використанням нетрадиційних або поновлюваних джерел енергії;
- у сфері теплопостачання з виробництва теплової енергії, її транспортування магістральними і місцевими (розподільчими) тепловими мережами та постачання.

Юридична адреса: 40030 м. Суми, вул.2-а Залізнична, 10

Форма власності: товариство з обмеженою відповідальністю.

Статут підприємства затверджено 05.02.2015 року рег.№1632105002000428

Код за загальним класифікатором підприємств та організацій (ЄДРПОУ) 33698892.

Керівний склад ТОВ «Сумитеплоенерго»:

- директор **Васюнін Дмитро Геннадійович**;
- головний інженер **Смертяк Сергій Юрійович**;
- головний бухгалтер **Борисова Любов Василівна**;
- фінансовий директор **Тисячник Володимир Олександрович**;
- заступник директора з економічних питань **Тульчинська Ірина Григорівна**;
- заступник директора з юридичних питань **Дубовик Володимир Володимирович**.

**Володимирович.**

На підприємстві створені два підрозділи:

- Сумська ТЕЦ;
- цех теплових мереж і котельень.

**1.1. Цехом теплових мереж і котельних ТОВ «Сумитеплоенерго» забезпечується виробництво теплової енергії (крім діяльності з виробництва теплової енергії на теплоелектроцентралях, теплоелектростанціях, атомних електростанціях і когенераційних установках та установках з використанням нетрадиційних або поновлюваних джерел енергії), її транспортування**

магістральними та місцевими (розподільчими) тепловими мережами, постачання теплової енергії.

Робітниками цеху теплових мереж і котелень забезпечується робота вищевказаних об'єктів теплопостачання, виконуються експлуатаційні, будівельно-монтажні, монтажні, ремонтні, оздоблювальні та сантехнічні роботи.

### 1.1.1. Виробництво теплової енергії

Цехом теплових мереж і котелень експлуатується 20 котелень, в тому числі:  
- з повною автоматизацією (без постійного обслуговування персоналу) -

6 котелень;

- з частковою автоматизацією - 14 котелень.

Загальна встановлена потужність котелень 141,577 Гкал/год, підключена 49,790 Гкал/год.

В котельнях встановлено технологічне обладнання:

- котли з автоматикою безпеки загальною кількістю - 74 один., з них:

- 22 водогрійних котли з ККД менше 86 %, в т.ч.:

ТВГ-8М - 5 шт., ТВГ-4р - 2 шт., КВГ - 8 шт., ДКВР - 6,5/13 - 3 шт.; КБНГ -

1 шт., УКС 3 - 3 шт.,

- 46 водогрійних котли з ККД, більше 86 % - один., в т.ч.:

НІСТУ-5 - 26 шт., СА - 2 шт., АОГВ - 100 - 3 шт., WITERMO-3W-1,5 - 2 шт.,

Богдан-50 - 2 шт.; модулі МН - 8 шт. (дахова кот. по вул. Г.Кондратьєва, 25/1); КУСЗ

- 1 шт., КС-Г-100 - 2 шт.;

- 6 парових котлів: МЗК-7 - 2 шт.; Е-1.0-0.9 - 2 шт., НІСТУ-5 - 2 шт.;

- 24 установки пом'якшення води з 3 насосами водопідготовчого обладнання;

- 37 димові труби;

- 26 тягодуттєві установки, з них: 14 димососів, 12 дуттєві вентилятори;

- 8 теплообмінників;

- 126 насосні агрегати, з них: 67 мережевих; 28 підживлювальних; 6 живильних; 5 рециркуляційних; 10 циркуляційних ГВП; 10 інших.

Котельні на 100% забезпечені приладами обліку теплової енергії, на виходах з котелень встановлено - 21 прилад обліку теплової енергії.

### 1.1.2. Транспортування теплової енергії

#### 1.1.2.1. Теплові мережі.

Цехом теплових мереж і котелень експлуатується 318,46 км теплових мереж у 2-х тр. вимірі, з них:

- від ТЕЦ - 183,93 км, в т.ч. магістральних - 63,675 км, розподільчих 120,256 км.

- від КППВ ПАТ «Сумське НВО» - 85,74 км, в т.ч. магістральних - 30,685 км, розподільчих - 55,054 км;

- від котельних - 48,79 км в т.ч.: опалення - 42,24 км, г.в.п. - 6,55 км.

#### 1.1.2.2. Підкачуючі насосні станції ПНС

Цехом теплових мереж і котелень експлуатується дві підкачуючі насосні станції (ПНС), які забезпечують гідравлічний режим роботи теплових мереж в опалювальний період., в т.ч.: ПНС-1 - теплових мереж ТЕЦ; ПНС-2 - теплових мереж КППВ.

В ПНС -1 встановлені насосні агрегати типу СЭ -1250 -70 - 4 один.;

в ПНС - 2 встановлені насосні агрегати типу СЭ -800-55 - 3 один.

#### 1.1.2.3. Центральні теплові пункти ЦТП

Цехом теплових мереж і котелень експлуатується 61 ЦТП, з них:

- що забезпечують споживачів гарячим водопостачанням - 57 ЦТП;

- що забезпечують споживачів опаленням та гарячим водопостачанням (з незалежною системою опалення) - 4 ЦТП.

В ЦТП встановлено технологічне обладнання:

- теплообмінники – 62 один., у т.ч.: швидкісні - 51 шт., пластинчаті – 11 шт.,
- насосні агрегати - 290 один., у т.ч.: змішування системи опалення – 6 шт., мережеві опалення – 21 шт.; підвищуючи холодної води – 155 шт.; циркуляційні насоси ГВП – 106 шт.; циркуляційні підвищуючи – 2 шт.
- частотні перетворювачі для роботи насосного обладнання - 28 один.

#### 1.1.2.4. Насосна станція.

В насосній станції встановлено 2 один. насосних агрегатів (підвищуючи холодної води).

#### 1.1.3. Постачання теплової енергії

У споживачів ТОВ «Сумитеплоенерго» встановлено:

- 1462 вузлів комерційного обліку теплової енергії, в т.ч. 239 вузлів обліку за рахунок Інвестиційних програм.

## Розділ 2. Оцінка технічного стану теплових мереж та технологічного обладнання ПНС, ЦТП, і котельень.

### 2.1. Котельні

Технологічне обладнання котельних вводилося в експлуатацію в 1960-1980 роках. З терміном експлуатації понад 20 років, котельне обладнання, в т.ч.:

із 74-х котлів 53 котли морально та фізично застарілі (71,62%), з них: 16 котлів з ККД нижче 86%, 31 котел з ККД більше 86%, 6 котлів з ККД нижче 89%.

інше котельне обладнання:

- насосів – із 126 один. - 93 один. (73,81%),
- тягодуттєвих установок – із 26 один. - 11 один. (42,31%),
- теплообмінників – із 8 один. - 4 один. (50,00%),
- димових труб - із 37 один. - 4 один. (10,81%).

### 2.2. Теплові мережі

ТОВ «Сумитеплосерго» експлуатується 318,46 км теплових мереж у 2-х трубному вимірі, із яких з терміном експлуатації понад 25 років, підлягають заміні 280,71 км т/мереж (88,15 %), в т.ч.:

- магістральних - із 94,36 км - 84,56 км (89,61 %);
- розподільчих - із 224,1 км - 196,15 км (87,53 %).

ТОВ «Сумитеплоенерго» щорічно виконує ремонти та заміну теплових мереж, проводяться гідравлічні випробування теплових мереж.

ПНС будувалися разом з магістральними тепловими мережами в 1970-1980 роках. В 2011 році виконана модернізація встановлених в ПНС-1 двох насосів СЭ -1250 -70. В 2009 році замінено 1,0 км аварійних кабельних ліній 6 кВ живлення ПНС-1, ПНС-2. В 2022 році виконуються роботи по заміні ще 1,9 км аварійних кабельних ліній 6 кВ живлення ПНС-1, ПНС-2.

### 2.3. ЦТП

Технологічне обладнання ЦТП вводилося в експлуатацію в 1970 -1990 роках.

З терміном експлуатації понад 20 років, морально та фізично застаріле обладнання, в т.ч.: циркуляційних насосів - із 106 один. - 65 один. (61%).

За період з 2005 року по 2022 рік виконана модернізація 39 ЦТП та ПНС-1 із заміною 114 одиниць насосного обладнання на насосні агрегати марок PENTAX,

LOVARA, GRUNFOS, CM з двигунами меншої потужності та із встановленням 28-ти частотних перетворювачів;

- виконана модернізація 11 ЦТП із заміною 11 швидкісних водопідігрівачів на сучасні пластинчасті з регуляторами температури.

**2.4. ТОВ «Сумитеплоенерго»** щорічно виконуються поточні, капітальні ремонти теплових мереж, обладнання ПНС, ЦТП та котельних, виконуються заходи Інвестиційних програм, в т.ч. реконструкція, модернізація теплових мереж і обладнання ПНС, ЦТП та котельних, встановлення вузлів обліку теплової енергії, придбання авто техніки і механізмів для проведення ремонтних робіт.

Виконання даних робіт дає економію споживання природного газу, електричної енергії та води, зменшення втрат теплової енергії в теплових мережах.

За період 2015-2017 років за рахунок Інвестиційних програм встановлено 239 вузлів обліку теплової енергії в житлових будинках м. Суми.

Станом на 01.01.2022 року у споживачів ТОВ «Сумитеплоенерго» встановлено 1 462 приладів обліку теплової енергії.

Для забезпечення 100% обліку теплової енергії необхідно встановити 59 приладів обліку теплової енергії у споживачів підприємства.

Для забезпечення 100% обліку г.в.п. необхідно встановити 328 приладів обліку г.в.п.

Забезпечено 100 % облік відпущеної теплової енергії з котелень підприємства.

### **Розділ 3. Мета розробки та виконання Інвестиційної програми ТОВ «Сумитеплоенерго» з виробництва, транспортування та постачання теплової енергії на 2022-2023 роки.**

Інвестиційна програма з виробництва, транспортування та постачання теплової енергії ТОВ «Сумитеплоенерго» на 2022-2023 роки розроблена з метою:

- економії енергоресурсів при виробництві теплової енергії;
- зменшення втрат теплової енергії в теплових мережах, забезпечення безаварійної роботи теплових мереж в опалювальний період, надання якісних послуг з опалення та гарячого водопостачання споживачам міста Суми;
- забезпечення фактичного обліку спожитої теплової енергії та гарячого водопостачання.

Джерела фінансування Інвестиційної програми ТОВ «Сумитеплоенерго» на 2022-2023 роки:

№ за/п	Джерело фінансування	Вартість, тис. грн без ПДВ
	амортизаційні відрахування	6 568,38
	виробничі інвестиції з прибутку	35 278,52
	<b>РАЗОМ</b>	<b>41 846,90</b>

Інвестиційна програма з виробництва, транспортування та постачання теплової енергії ТОВ «Сумитеплоенерго» на 2022-2023 роки розроблена згідно до «Порядку розроблення, погодження та затвердження інвестиційних програм суб'єктів господарювання у сфері теплопостачання, ліцензування діяльності яких здійснюють Рада міністрів Автономної Республіки Крим, обласні, Київська та Севастопольська міські державні адміністрації», затвердженого Наказом Міністерства розвитку громад та територій України від 19.08.2020 р. № 191.

### 3.1. План здійснення заходів та використання коштів на 2022-2023 роки:

№ за/п	Найменування робіт	Об'єми робіт	Інв. №	Вартість робіт, тис. грн без ПДВ
3.1.1.	<b>Виробництво теплової енергії</b>			
3.1.1.1.	«Модернізація димососів котлів в котельні по вул. Нижньосироватська, 66а»	частотний перетворювач – 2 шт.	41057867, 41057869	197,58
3.1.1.2.	«Забезпечення фактичного обліку природного газу в котельнях підприємства»	лічильник газу – 5шт.	К/7019, К/4428, К/1631, К/43103295 6037	407,37
	<b>Всього виробництво теплової енергії</b>			<b>604,96</b>
3.1.2.	<b>Транспортування теплової енергії</b>			
3.1.2.1.	«Встановлення вузлів комерційного обліку теплової енергії у споживачів ТОВ «Сумитеплоенерго»	вузли обліку теплової енергії – 59 шт.		3 782,70
3.1.2.2.	«Реконструкція ділянки магістральної теплової мережі по вул. Металургів, від ТК-314/18 до ТК-314/16-0, 2d426мм»	заміна т/м: 2d426мм – 80 пм у 2-х тр. вимірі (з поновленням а/б покриття після робіт – 170 м <sup>2</sup> )	Т/м298	3 670,04
3.1.2.3.	Реконструкція ділянки магістральної теплової мережі по вул. Привокзальна, від ТК-410 до ТК-411, 2d720мм	заміна т/м: 2d720мм – 65 пм у 2-х тр. вимірі (з поновленням а/б покриття після робіт – 67,5 м <sup>2</sup> )	М/10019	8 180,10
3.1.2.4.	«Реконструкція ділянки магістральної теплової мережі по вул. Ремісничка, від ТК-626 до ТК-626-2, 2d426мм»	заміна т/м: 2d426мм – 62 пм у 2-х тр. вимірі (з поновленням а/б покриття після робіт – 32 м <sup>2</sup> )	М/413	4 586,69
3.1.2.5.	«Модернізація теплових камер на межі розподілу теплових мереж в місті Суми»	ТК – 3 об'єкти (з поновленням а/б покриття – 71 м <sup>2</sup> )	М/310 М/10002 М/302	2 420,15
3.1.2.6.	«Придбання автомобільної техніки, задіяної в ремонтних роботах на теплових мережах»	екскаватор – 1 шт. автомобіль КРАЗ – 1 шт.		4 820,83
3.1.2.7.	«Придбання автомобільної техніки для аварійної служби підприємства»	автомобіль «Аварійна служба» – 3 шт.		8 667,75
	<b>Всього транспортування теплової енергії</b>			<b>36 128,26</b>
3.1.3.	<b>Постачання теплової енергії</b>			
3.1.3.1	«Забезпечення комп'ютерною технікою»	принтер – 1 шт.		16,82
	<b>Всього постачання теплової енергії</b>			<b>16,82</b>
3.1.4.	<b>Постачання гарячої води</b>			
3.1.4.1	«Забезпечення комерційного обліку гарячої води в житлових будинках міста Суми»	вузли обліку гарячої води – 35 шт.		5 096,87
	<b>Всього постачання теплової енергії</b>			<b>5 096,87</b>
	<b>Разом по III 2022-2023 років</b>			<b>41 846,90</b>



**3.1.1. Опис заходів Інвестиційної програми ТОВ «Сумитеплоенерго» з виробництва, транспортування та постачання теплової енергії на 2022-2023 роки, передбачених розділом «Виробництво теплової енергії»:**

**3.1.1.1. «Модернізація димососів котлів в котельні по вул. Нижньосироватська, 66а»**

**Вартість заходу 197,58 тис. грн без ПДВ.**

**3.1.1.1.1. Техніко-економічне обґрунтування необхідності та доцільності впровадження заходу.**

Квартальна котельня по вул. Нижньосироватська, 66а найпотужніша котельня з тих, що обслуговуються ТОВ «Сумитеплоенерго» згідно договору оренди з Сумською міською радою. Введена в експлуатацію в 1964 році, забезпечує тепlopостачанням споживачів вулиць Охтирська, Н. Сироватська, М. Вовчок, Серпнева, Миру, Римського-Корсакова (Хіммістечко). В котельні встановлено п'ять котлів типу ТВГ-8М загальною встановленою потужністю - 41,5 Гкал/годину, підключена потужність - 38,09 Гкал/годину.

В 2007 році в рамках державної Програми реконструкції теплових мереж і котельень Управлінням капітального будівництва СМР було розпочато будівництво теплової мережі 2d426мм між тепловими мережами котельні по вул. Нижньосироватська, 66а та Сумської ТЕЦ. В 2008 році будівництво теплової мережі було зупинене. ТОВ «Сумитеплоенерго» за рахунок коштів підприємства в 2009 році завершило будівництво теплової мережі, що дало можливість підключати споживачів на літній період по гарячому водопостачанню та економити експлуатаційні витрати, зокрема природний газ та електроенергію.

**Заходом передбачено:**

- встановлення частотних перетворювачів обертів редуктора димососів: котла № 3 - 1 один.; котла № 5 - 1 один., що дасть можливість:
- стабілізації процесу управління розрядженням в топках котлів, згладжуванням перехідних процесів;
- покращенням процесів горіння за рахунок створення стабільної тяги;
- захисту двигунів димососів: від перевантажень по токам, від перегріву, від між фазного замикання, від обриву фаз, перекосів фаз, від заклинювання (по коефіцієнту потужності);
- управління двигунами з високою точністю, отримання високого крутного моменту, зменшенню шумів і вібрації, плавний запуск та зупинку двигунів, функція автоматичного перезапуску двигунів внаслідок стрибків напруги;
- економії електроенергії, безаварійної роботи котла в опалювальний період.

**3.1.1.1.2. Альтернатива заходу:**

Альтернативою можуть бути тільки цінові пропозиції при закупівлі частотних перетворювачів.

**3.1.1.1.3. Економічний ефект від впровадження:**

- економії електроенергії на **14,53 т.у.п.**
- економія витрат становить **167,04 тис. грн.**

Термін окупності заходу **14,16** місяців.

**3.1.1.1.4. Висновки** Для забезпечення безаварійної роботи котлів в опалювальний період, економії електроенергії, необхідно встановити перетворювачі обертів на димососи котлів № 3, № 5 - 2 шт. в котельні по вул. Нижньосироватська, 66а.

Роботи планується виконати господарчим способом.

### 3.1.1.2. Обґрунтування заходу: «Забезпечення фактичного обліку природного газу в котельнях підприємства»

Вартість заходу 407,37 тис. грн без ПДВ.

#### 3.1.1.2.1. Техніко-економічне обґрунтування необхідності та доцільності впровадження заходу.

Цехом теплових мереж і котелень експлуатується 20 котелень які працюють на природному газі. Споживання природного газу в котельнях обліковуються лічильниками газу. 14 котелень працюють протягом року, 6 котельні – сезонні, тільки в опалювальний період.

В котельнях, які працюють протягом року, встановлені вузли обліку природного газу з двома лічильниками газу: для опалювального та міжопалювального періодів. В котельнях, які працюють тільки в опалювальний період встановлені лічильники газу тільки на опалювальний період.

Щорічно, згідно графіку, лічильники проходять періодичну повірку. За останні роки в котельнях за адресами: вул. Гамалія, 31, Білопільський шлях, 33, Білопільський шлях, 38, вул. Родини Лінтварьових, 66, вул. Нижньосироватська, 66а, лічильники не пройшли періодичну повірку, здавалися в ремонт і повторно проходили повірку.

Такий технічний стан лічильників призвів до випадків їх відмови роботи в опалювальний період, до відсутності резерву лічильників.

На час ремонту і повірки несправного лічильника в опалювальний період в сезонних котельнях та протягом року в інших котельнях, витрати газу нараховуються по неопломбованому газовому обладнанню котельні.

#### Заходом передбачено:

- заміна лічильників природного газу з коректорами, які введені в експлуатацію за період 2005-2008 років, неодноразово ремонтувалися:

№ за/п	Адреса котельні	Період роботи котельні	Тип встановленого лічильника газу	Рік вводу в експлуатацію лічильника газу	Дата ремонту
1	вул. Гамалія, 31	опалювальний період	GSM-G 160-80	2006	01.09.2020р. 25.07.2022р.
2	вул. Білопільський шлях, 33	протягом року	GSM-G 100-80	2006	01.10.2018р. 11.05.2021р.
3	вул. Білопільський шлях, 38	протягом року	GSM-G 25-40	2005	01.03.2018р. 01.06.2020р.
4	вул. Родини Лінтварьових, 66	опалювальний період	Курс – 01 G 16	2008	01.02.2019р. 11.05.2021р.
5	вул. Нижньосироватська, 66а	опалювальний період	ЛГк-200 з коректором КПЛГ-1.01Р	1997 2010 - модернізація	01.06.2018р. 05.07.2021р.

Лічильники газу типу GSM-G з коректорами типу КПЛГ-1.01Р до них, у порівнянні з лічильниками та коректорами, які випускалися 2000-2010 роках, на сьогодні модернізовані, більш надійні, такі що забезпечує фактичний облік спожитого котельними природного газу.

Заміна лічильників газу на більш сучасні дасть можливість забезпечити більш точний облік газу, зменшити витрати на ремонти та ризики роботи котельні без лічильника газу, що призводить до обчислення газу по працюючому обладнанню, забезпечить резервний фонд лічильників.

#### **3.1.1.2.2. Альтернатива заходу:**

Альтернативою можуть бути тільки цінові пропозиції при закупівлі лічильників газу.

#### **3.1.1.2.3. Економічний ефект від впровадження:**

- зменшення витрат природного газу 163,09 т.у.п.

- загальна економія витрат становить 1 253,65 тис. грн без ПДВ.

Термін окупності становить 3,84 місяців.

#### **3.1.1.2.4. Висновки:**

Для забезпечення фактичного обліку спожитого природного газу, у відповідності до Ліцензійних умов провадження господарської діяльності з виробництва теплової енергії, зменшення витрат на ремонти та ризики роботи котельні без лічильника газу, резервного фонду лічильників, необхідно виконати заходи по заміні лічильників газу в котельнях за адресами: вул. Гамалія, 31, Білопільський шлях, 33, Білопільський шлях, 38, вул. Родини Лінтварьових, 66, вул. Нижньосириватська, 66а.

Роботи планується виконати господарчим способом.

### **3.1.2. Опис заходів Інвестиційної програми ТОВ «Сумитеплоенерго» з виробництва, транспортування та постачання теплової енергії на 2022-2023 роки, передбачених розділом «Транспортування теплової енергії»:**

#### **3.1.2.1. «Встановлення вузлів комерційного обліку теплової енергії у споживачів ТОВ «Сумитеплоенерго»**

*Вартість заходу 3 782,70 тис. грн без ПДВ.*

##### **3.1.2.1.1. Техніко-економічне обґрунтування необхідності та доцільності впровадження заходу.**

З метою виконання вимог закону України «Про комерційний облік теплової енергії та водопостачання» щодо досягнення 100% обліку теплової енергії Ліцензіатам у сфері теплопостачання необхідно забезпечити першочергове виконання заходів з оснащення житлових будинків засобами обліку теплової енергії.

Виконання заходу забезпечить фактичний облік реалізованої теплової енергії та її розподілу між споживачами.

Для забезпечення своєчасного зняття показників з лічильників теплової енергії, встановлених в житлових будинках м. Суми, своєчасного реагування на аварійні ситуації або відкази в роботі лічильників теплової енергії, які знаходяться в житлових будинках, необхідно забезпечити диспетчеризацію вузлів обліку теплової енергії. Системи дистанційного контролю широко застосовуються у найрозвинутіших державах світу. Принцип дії даних систем ґрунтується на передачі сигналу від теплового лічильника по окремому GSM каналу до мережі Internet без будь-яких з'єднувальних ліній та кабелів. Введення в дію систем диспетчеризації дозволить оперативно реагувати на будь-які аварійні або нештатні ситуації, вести контроль за показниками теплових лічильників, параметрами і режимами теплопостачання, скоротити витрати на персонал, який задіяний у зборі інформації по теплоспоживанню, проводити оперативний моніторинг відпуску та споживання теплової енергії на будь-яку дату розрахункового періоду, завдяки чому оперативно реагувати на зміни теплових та гідравлічних режимів на об'єктах споживачів та на джерелах теплопостачання, виключить помилки при зборі та обробці даних за рахунок виключення людського фактору, контролю та виявлення крадіжок теплової енергії та інше.

**Заходом передбачено:**

- встановити 59 вузлів обліку т/енергії в житлових будинках – споживачів ТОВ «Сумитеплоенерго», що забезпечить 100% облік теплової енергії;
- забезпечити диспетчеризацію встановлених вузлів обліку теплової енергії в 59-ти житлових будинках - споживачів ТОВ «Сумитеплоенерго».

**3.1.2.1.2. Альтернатива заходу:**

Альтернативою можуть бути тільки цінові пропозиції при закупівлі робіт з проектування, лічильників теплової енергії та систем диспетчеризації.

**3.1.2.1.3. Висновки:**

Для забезпечення фактичного 100% обліку, розподілу та раціонального споживання реалізованої теплової енергії, необхідно встановити 59-ть вузлів обліку теплової енергії з системами диспетчеризації в житлових будинках міста Суми.

Роботи планується виконати підрядним способом.

**3.1.2.2. Обґрунтування заходу: «Реконструкція ділянки магістральної теплової мережі по вул. Металургів, від ТК-314/18 до ТК-314/16-0, 2d426мм»**

*Вартість заходу: 3 670,04 тис. грн без ПДВ.*

**3.1.2.2.1. Техніко-економічне обґрунтування необхідності та доцільності впровадження заходу.**

Магістральна теплова мережа по вул.Металургів, від ТК-314/18 до ТК-314/16-0, 2d426мм, протяжністю 80 м у 2-х тр. вимірі, являється частиною магістралі №3 від КППВ. Введена в експлуатацію в 1983 р., відпрацювала свій термін експлуатації, потребує заміни. За останні 3 роки на даній ділянці теплової мережі усувалося 4 пориви. При усуненні поривів виявлено незадовільний технічний стан теплової мережі, а саме ізоляційний покрив на трубопроводах порушений, утеплювач та руберойд місцями розірвані або відсутній, лотки та плити напівзруйновані, трубопроводи та в'язальний дріт пошкоджені корозією. Такий стан теплових мереж приводить до збільшення поривів та втрат теплової енергії в теплових мережах, до скарг споживачів на якість надання послуг та порушення благоустрою у дворах житлових будинків.

Магістральна теплова мережа від ТК-314/18 до ТК-314/16-0 по вул. Металургів забезпечує тепловою енергією споживачів КППВ північної та центральної частини м. Суми, в т.ч.: 4 бюджетні установи, 9 житлових будинків та 14 інших споживачів.

**Заходом передбачено:**

- заміна аварійної ділянки теплової мережі від ТК-314/18 до ТК-314/16-0, 2d426мм, протяжністю 80 м у 2-х тр. вим. по вул. Металургів із застосуванням сучасних технологій, труб і фасованих частин в ППУ - ізоляції.
- заміну запірної арматури та трубопроводів в теплових камерах;
- поновлення благоустрою з асфальтобетонним покриттям на проїзній частині дороги над тепловою мережею в місці проведення ремонтних робіт – 170,0 м<sup>2</sup>.

**3.1.2.2.2. Альтернатива заходу:** В зв'язку з тим, що існуюча схема теплових мереж міста Суми не дає можливості застосувати будь яке альтернативне технічне рішення зі зміни типу або траси прокладання даної теплової мережі, зміни джерела тепла, альтернатива заходу відсутня.

**3.1.2.2.3. Економічний ефект від впровадження:**

- зменшення втрат теплової енергії в теплових мережах на 8,02 т.у.п.;
- загальна економія витрат становить 577,59 тис. грн;

Термін окупності заходу становить 76,20 місяців.

**3.1.2.2.4. Висновки:** Для зменшення втрат теплової енергії в теплових мережах, забезпечення безаварійної роботи теплових мереж, недопущення ситуацій техногенного характеру в системі тепlopостачання м. Суми в опалювальний період необхідно виконати захід: «Реконструкція ділянки магістральної теплової мережі від ТК-314/18 до ТК-314/16-0, 2d426мм», протяжністю 80 пм у 2-х тр. вимірі.

Роботи по заміні ділянки планується виконати підрядним способом.

**3.1.2.3. Обґрунтування заходу:** «Реконструкція ділянки магістральної теплової мережі по вул. Привокзальна, від ТК-410 до ТК-411, 2d720мм».

*Вартість заходу: 8 180,10 тис. грн без ПДВ.*

**Техніко-економічне обґрунтування необхідності та доцільності впровадження заходу.**

Магістральна тепла мережа по вул. Привокзальній, від ТК-410 до ТК-411, 2d720мм, протяжністю 65 пм у 2-х тр. вимірі, являється частиною магістралі № 4, однією із основних магістралей від Сумської ТЕЦ, ділянка знаходиться практично на виході з ТЕЦ.

Магістральна тепла мережа по вул. Привокзальній від ТК-410 до ТК-411 введена в експлуатацію в 1967 р., відпрацювала свій термін експлуатації, потребує заміни.

При усуненні поривів виявлено, що технічний стан трубопроводів та ізоляції незадовільний: трубопроводи та в'язальна проволока покрита значною корозією. Такий стан теплової мережі зв'язаний з пошкодженням дорожньої системи для відводу атмосферних осадків, які раніше потрапляли в теплову мережу. Тільки за останні три роки на ділянці теплової мережі від ТК-410 до ТК-411 усувалося 3 пориви.

Реконструкція ділянки магістральної теплової мережі по вул. Привокзальній, від ТК-410 до ТК-411, 2d720мм передбачає наступний об'єм робіт:

- заміну трубопроводів та фасованих частин теплової мережі із застосуванням ППУ- ізоляції – 65 пм у 2-х тр. вимірі;
- заміну запірної арматури та трубопроводів в теплових камерах;
- поновлення благоустрою з асфальтобетонним покриттям на проїзній частині дороги над тепловою мережею в місці проведення ремонтних робіт – 67,5 м<sup>2</sup>.

**Економічний ефект від впровадження:**

- зменшення втрат теплової енергії в теплових мережах на 27,82 т.у.п.;
- загальна економія витрат становить 607,63 тис. грн;

Термін окупності заходу становить 161,52 місяців.

**Альтернатива заходу:** В зв'язку з тим, що існуюча схема теплових мереж міста Суми не дає можливості застосувати будь яке альтернативне технічне рішення зі зміни типу або траси прокладання теплової мережі, зміни джерела тепла, альтернатива заходу відсутня.

**Висновки:** Для зменшення втрат теплової енергії в теплових мережах, забезпечення безаварійної роботи теплових мереж, недопущення ситуацій техногенного характеру в системі тепlopостачання м. Суми в опалювальний період необхідно виконати захід: «Реконструкція ділянки магістральної теплової мережі по вул. Привокзальна, від ТК-410 до ТК-411, 2d720мм», протяжністю 65 пм у 2-х тр. вимірі.

Роботи планується виконати підрядним способом.

**3.1.2.4. Обґрунтування заходу:** «Реконструкція ділянки магістральної теплової мережі по вул. Ремісничка, від ТК-626 до ТК-626-2, 2d426мм».

*Вартість заходу: 4 586,69 тис. грн без ПДВ.*

**3.1.2.4.1. Техніко-економічне обґрунтування необхідності та доцільності впровадження заходу.**

Магістральна тепла мережа по вул. Ремісничка, від ТК-626 до ТК-626-2, 2d426мм, протяжністю 62 пм у 2-х тр. вимірі, являється частиною магістралі № 6, однією із основних магістралей від КППВ. Введена в експлуатацію в 1982 р., відпрацювала свій термін експлуатації, потребує заміни. За останні 3 роки на даній ділянці теплової мережі усувалося 5 пориви. При усуненні поривів виявлено незадовільний технічний стан теплової мережі, а саме ізоляційний покрив на трубопроводах порушений, утеплюван та руберойд місцями розірвані або відсутній, лотки та плити напівзруйновані, трубопроводи та в'язальний дріт пошкоджені корозією. Такий стан теплових мереж приводить до збільшення поривів та втрат теплової енергії в теплових мережах, до скарг споживачів на якість надання послуг та порушення благоустрою у дворах житлових будинків.

Магістральна тепла мережа від ТК-626 до ТК-626-2, 2d426мм по вул. Ремісничка забезпечує тепловою енергією споживачів КППВ північної та центральної частини м. Суми, в т.ч.: 7 житлових будинків та інші споживачі.

**Заходом передбачено:**

- заміну ділянки теплової мережі ТК-626 до ТК-626-2, 2d426мм, протяжністю 62 пм у 2-х тр. вимірі по вул. Ремісничка;

- заміну запірної арматури, компенсаторів та трубопроводів в теплових камерах;

- відновлення 32,0 м<sup>2</sup> асфальтобетонного покриття на проїзній частині дороги по вул. Ремісничка, в місці проведення робіт.

**3.1.2.4.2. Альтернатива заходу:** В зв'язку з тим, що існуюча схема теплових мереж міста Суми не дає можливості застосувати будь яке альтернативне технічне рішення зі зміни типу або траси прокладання даної теплової мережі, зміни джерела тепла, альтернатива заходу відсутня.

**3.1.2.4.3. Економічний ефект від впровадження:**

- зменшення втрат теплової енергії в теплових мережах на 9,76 т.у.п.;

- загальна економія витрат становить 574,26 тис. грн;

Термін окупності заходу становить 95,88 місяців.

**3.1.2.4.4. Висновки:** Для зменшення втрат теплової енергії в теплових мережах, забезпечення безаварійної роботи теплових мереж, недопущення ситуацій техногенного характеру в системі тепlopостачання м. Суми в опалювальний період необхідно виконати захід: «Реконструкція ділянки магістральної теплової мережі по вул. Ремісничка, від ТК-626 до ТК-626-2, 2d426мм», протяжністю - 62 пм у 2-х тр. вимірі.

Роботи по заміні ділянки планується виконати підрядним способом.

**3.1.2.5. Обґрунтування заходу: «Модернізація теплових камер на межі розподілу теплових мереж в місті Суми».**

*Вартість заходу: 2 420,15 тис. грн без ПДВ.*

**3.1.2.5.1. Техніко-економічне обґрунтування необхідності та доцільності впровадження заходу.**

ТОВ «Сумитеплоенерго» згідно договору оренди з Сумською міською радою обслуговує 318,46 км теплових мереж у 2-х тр. вимірі, в т.ч. теплові мережі: від ТЕЦ – 183,93 км; від КППВ – 85,74 км; від котельних – 48,79 км.

ТОВ «Сумитеплоенерго» укладено та виконується договір від 20.10.2021 року № 2 з ТОВ «Котельня північного промислового вузла» «Про надання послуг з транспортування теплової енергії». У відповідності до додатку № 3 договору зони надання послуг ТОВ «Сумитеплоенерго» та ТОВ «Котельня північного промислового вузла» визначена межами розподілу теплових мереж в теплових камерах: ТК-314, ТК-605, ТК-440, ТК-434, ТК-617.

Згідно умов договору засувки на межах розподілу в ТК-314, ТК-605, ТК-440, ТК-434, ТК-617 закриваються та пломбуються на опалювальний період, міжопалювальний період засувки відкриваються для надання послуг з гарячого водопостачання в зону КППВ від ТОВ «Сумитеплоенерго».

В зв'язку з відсутністю дублюючих засувок в даних теплових камерах, скорочуються терміни проведення ремонтів та технічного обслуговування запірної арматури, що може привести до перетоків теплоносія, погіршення якості послуг з опалення та гарячого водопостачання споживачам міста Суми. Крім того, згідно п. 6.3.33. «Правил технічної експлуатації теплових установок і мереж»: для засувок і затворів на водяних теплових мережах умовним проходом 300 мм і більше, а на парових мережах – 200 мм і більше слід передбачати обвідні лінії з запірною арматурою.

**Заходом передбачено:**

На межі розподілу теплових мереж в ТК-617, ТК-434, ТК-440:

- встановлення дублюючих засувок, для забезпечення ремонту та заміни основних запірних засувок в ремонтний період;
- встановлення запірної арматури на обвідній лінії у відповідності до «Правил технічної експлуатації теплових установок і мереж»;
- ремонт будівельних частин для забезпечення встановлення засувок;
- поновлення благоустрою з асфальтобетонним покриттям на проїзній частині дороги над тепловою мережею в місці проведення ремонтних робіт – 71м<sup>2</sup>.

**3.1.2.5.2. Альтернатива заходу: альтернатива заходу відсутня.**

**3.1.2.5.3. Висновки:**

Для недопущення перетоків теплоносія на межах розподілу теплових мереж, недопущення погіршення якості послуг з опалення та гарячого водопостачання споживачам міста Суми, забезпечення безаварійної роботи теплових мереж, необхідно виконати захід: «Модернізація теплових камер на межі розподілу теплових мереж в місті Суми».

Роботи планується виконати підрядним способом.

**3.1.2.6. Обґрунтування заходу: «Придбання автомобільної техніки, задіяної в ремонтних роботах на теплових мережах»**  
*Вартість заходу 4 820,83 тис. грн без ПДВ.*

**3.1.2.6.1. Техніко-економічне обґрунтування необхідності та доцільності впровадження заходу.**

Ремонтні роботи спеціалістами цеху теплових мереж і котелень ТОВ «Сумитеплоенерго» виконуються господарчим способом.

- усуваються пориви після проведення гідравлічні випробування магістральних та розподільчих теплових мереж, щорічно усувається до 450 поривів;
- заміна аварійних ділянок теплових мереж (від  $d32\text{мм}$  до  $d920\text{мм}$ ), запірної арматури, сальникових компенсаторів, нерухомих опор в теплових камерах,
- відновлюється благоустрій в місцях проведення ремонтних робіт на т/мережах,

Виконання вищевказаних ремонтних робіт не можливо без автомобільної техніки і механізмів. В роботі задіяні 32 один. автомобільної техніки: автокрани, екскаватори, самоскиди, автомобілі КРАЗ, ГАЗ і інші та 25 один. механізмів: зварювальні агрегати, мотопомпи, генератори та інші.

В зв'язку з тим, що автомобільна техніка і механізми з 1977 року по 2010 рік випуску, відпрацювали свій ресурс, для забезпечення технічно справного стану щорічно проводилися їх поточні та капітальні ремонти. З роками автомобільна техніка потребує все більше ремонтів або повної заміни.

Несправний стан автомобільної техніки та механізмів може призвести до збільшення термінів виконання ремонтних робіт, відключення опалення та гарячого водопостачання у споживачів, зменшується якість надання послуг, ДТП на дорогах, травм та нещасних випадків на виробництві.

**Заходом передбачено придбання:**

- екскаватор – 1 шт.;
- автомобілю КРАЗ (самоскид) – 1 шт.

Придбання невеликого, малогабаритного, мобільного екскаватору вагою 8 т та автомобіля – самоскида КРАЗ дасть можливість працювати при усуненні поривів на теплових мережах в дворах житлових мікрорайонів, дитячих садочків та шкіл, виконувати земельні роботи при розкритті теплотрас, вивозу і завозу розритої землі, поновлення благоустрою в місцях проведення ремонтних робіт.

**3.1.2.6.2. Альтернатива заходу:**

Альтернативою закупівлі автотехніки може бути її оренда на період проведення ремонтів. Розрахунок економічного ефекту показує, що закупівля необхідного для ремонтів на теплових мережах автотранспортної техніки більш ефективна та має невеликий термін окупності.

**3.1.2.6.3. Економічний ефект від впровадження:**

- економія матеріальних витрат становить 3 013,73 тис. грн.

**Термін окупності заходу 19,20 місяців.**

**3.1.2.6.4. Висновки:**

Для забезпечення безперебійної роботи теплових мереж і обладнання ЦТП, котельних та ПНС ТОВ «Сумитеплоенерго», недопущення ДТП на дорогах, нещасних випадків на виробництві, для виконання ремонтних робіт господарчим способом оптимальним рішенням на сьогодні являється придбання:

- екскаватора – 1 шт.;
- автомобілю КРАЗ (самоскид) – 1 шт.



**3.1.2.7. Обґрунтування заходу: «Придбання автомобілів для аварійної служби підприємства»**

*Вартість заходу 8 667,75 тис. грн без ПДВ.*

**3.1.2.7.1. Техніко-економічне обґрунтування необхідності та доцільності впровадження заходу.**

В склад цеху теплових мереж і котелень ТОВ «Сумитеплоенерго» входить аварійна експлуатаційно - диспетчерська служба (АЕДС). Дана служба забезпечує цілодобовий контроль за роботою котелень, ЦТП, ПНС та теплових мереж. Бригади АЕДС виїжджають на місце аварій та ушкоджень як в день так і в ночі протягом року.

Бригади АЕДС повинні бути оснащені усіма необхідними матеріалами, зварювальним обладнанням, згідно Правил охорони праці – побутовими приладами обігріву та підігріву їжі, оперативно пересуватися по місту для виконання робіт.

На сьогодні за АЕДС закріплені три автомобілі «будки», 1979-1985 років випуску, які неодноразово ремонтувалися. Такий технічний стан автомобілів, які перевозять людей з обладнанням та матеріалами для усунення аварійних ситуацій в ПНС, ЦТП, котельних та на теплових мережах, може призвести до припинення теплопостачання в опалювальний період, ДТП на дорогах, травм та нещасних випадків на виробництві.

**Заходом передбачено придбання:**

-автомобіль «Аварійна служба» – 3шт.

Придбання трьох автомобілів «Аварійна служба» забезпечить робітників АЕДС необхідними умовами праці при виконанні ремонтних робіт протягом року, в тому числі в зимовий період, в складні погодні умови, в темний період доби.

**3.1.2.7.2. Альтернатива заходу:**

Альтернативою можуть бути тільки цінові пропозиції при закупівлі автомобілів.

**3.1.2.7.3. Висновки:**

Для забезпечення безперебійної роботи теплових мереж і обладнання ЦТП, котельних та ПНС ТОВ «Сумитеплоенерго», недопущення ДТП на дорогах, нещасних випадків на виробництві, для виконання ремонтних робіт господарчим способом, на виконання Правил охорони праці, оптимальним рішенням на сьогодні являється придбання трьох автомобілів «Аварійна служба».

**3.1.3. Опис заходів Інвестиційної програми ТОВ «Сумитеплоенерго» на 2022-2023 роки, передбачених розділом «Постачання теплової енергії»:**

**3.1.3.1. Обґрунтування заходу: «Забезпечення комп'ютерною технікою».**

*Вартість заходу 16,82 тис. грн.*

**3.1.3.1.1. Техніко-економічне обґрунтування необхідності та доцільності впровадження заходу.**

В зв'язку з постійним удосконаленням комп'ютерної техніки і зростанням системних вимог операційних систем і експлуатованих додатків, з метою зменшення витрат на обслуговування комп'ютерної техніки, застарілу комп'ютерну техніку необхідно замінити.

На підприємстві встановлено 427 одиниць комп'ютерної техніки та комплектуючих, 136 одиниць підлягають заміні, 46 один. комплектуючих необхідно закупити.

**Заходом передбачено:**

- закупівлю принтера - 1 шт.

**3.1.3.1.2. Альтернатива заходу:**

Альтернативою можуть бути тільки цінові пропозиції при закупівлі принтерів.

**3.1.3.1.3. Висновки:**

Для безперебійної роботи підприємства, забезпечення комп'ютерною технікою, необхідно закупити принтер - 1 шт.

**3.1.4. Опис заходів Інвестиційної програми ТОВ «Сумитеплоенерго» на 2022-2023 роки, передбачених розділом «Постачання гарячої води»:**

**3.1.4.1. Обґрунтування заходу: «Забезпечення комерційного обліку гарячої води в житлових будинках міста Суми».**

*Вартість заходу 5 096,87 тис. грн без ПДВ.*

**3.1.4.1.1. Техніко-економічне обґрунтування необхідності та доцільності впровадження заходу.**

З метою виконання вимог закону України «Про комерційний облік теплової енергії та водопостачання» щодо досягнення 100% обліку теплової енергії для забезпечення фактичного обліку реалізованої гарячої води споживачам, визначення фактичних втрат у внутрішньобудинкових мережах централізованого гарячого водопостачання та їх зменшення, раціонального споживання енергоресурсів.

Для забезпечення своєчасного зняття показників з лічильників гарячої води, встановлених в житлових будинках м. Суми, своєчасного реагування на аварійні ситуації або відкази в роботі лічильників, необхідно забезпечити диспетчеризацію вузлів обліку гарячої води.

Системи дистанційного контролю широко застосовуються у найрозвинутіших державах світу. Принцип дії даних систем ґрунтується на передачі сигналу від лічильника по окремому GSM каналу до мережі Internet без будь-яких з'єднувальних ліній та кабелів. Введення в дію систем диспетчеризації дозволить оперативно реагувати на будь-які аварійні або нештатні ситуації, вести контроль за показниками теплових лічильників, параметрами і режимами теплопостачання, скоротити витрати на персонал, який задіяний у зборі інформації по теплоспоживанню, проводити оперативний моніторинг відпуску та споживання гарячої води на будь-яку дату розрахункового періоду.

**Заходом передбачено:**

- встановлення 35 вузлів обліку гарячої води в житлових будинках споживачів ТОВ «Сумитеплоенерго»;

- забезпечення диспетчеризації встановлених в 35 житлових будинках міста Суми вузлів обліку гарячої води.

**3.1.4.1.2. Альтернатива заходу:**

Альтернативою можуть бути тільки цінові пропозиції при закупівлі лічильників теплової енергії та води.

**3.1.4.1.3. Економічний ефект від впровадження:**

У відповідності до «Методики розподілу між споживачами обсягів спожитих у будівлі комунальних послуг», затвердженої наказом Міністерства розвитку громад та територій України від 28.12.2021 р. № 358, який набрав чинності з 28.01.2022 р., (далі – Методика зі змінами):

п. 5.1. Загальний обсяг гарячої води, визначений за показаннями будинкового вузла комерційного обліку розподіляється між споживачами з урахуванням показань індивідуальних вузлів розподільного обліку.

Різниця між показаннями вузла комерційного обліку гарячої води та сумою показань вузлів розподільного обліку розподіляється між споживачами приміщень, які не оснащені вузлами розподільного обліку, пропорційно кількості зареєстрованих мешканців, які користуються послугою. У разі 100% приміщень будівлі вузлами розподільного обліку гарячої води, різниця між показаннями вузла комерційного обліку гарячої води та сумою показань вузлів розподільного обліку розподіляється між усіма споживачами пропорційно до обсягів споживання гарячої води.

При відсутності загально будинкового комерційного вузла обліку гарячої води, ця різниця враховується в тарифі на гаряче водопостачання, як втрати тепла в теплових мережах.

**3.1.4.1.4. Економічний ефект від впровадження:**

- зменшення втрат теплової енергії 97,82 т.у.п.;
- загальна сума зменшення втрат 983,14 тис. грн без ПДВ.

Термін окупності становить 62,16 місяців.

**3.1.4.1.5. Висновки:**

На виконання закону України «Про комерційний облік теплової енергії та водопостачання», для забезпечення фактичного обліку спожитої теплової енергії в гарячій воді, у відповідності до Ліцензійних умов провадження господарської діяльності, необхідно виконати заходи по забезпеченню комерційного обліку гарячої води в 35-ти житлових будинках міста Суми.

Роботи планується виконати підрядним способом.

**Розділ 4. Аналіз впливу результатів реалізації програми на структуру тарифу.**

Загальний економічний ефект від впровадження Інвестиційної програми ТОВ «Сумитеплоенерго» на 2022-2023 роки становить 7 177,03 тис. грн без ПДВ, в т.ч.:

- економія ПЕР - 321,04 т.у.п. на суму 2 898,18 тис. грн без ПДВ.

Виконання заходів Інвестиційної програми ТОВ «Сумитеплоенерго» на 2022-2023 роки вплине на зменшення витрат в тарифі всього на 0,61%, в т.ч.:

- природного газу в виробництві – 0,84%;
- електроенергія в виробництві на 0,35%;
- теплової енергії в транспортуванні на 0,37%.

Директор ТОВ «Сумитеплоенерго»



Дмитро Васи́нін



Датум изданија	Датум изданија		Датум изданија		Датум изданија		Датум изданија		Датум изданија		Датум изданија		Датум изданија		Датум изданија			
	г/м	г/м	г/м	г/м	г/м	г/м	г/м	г/м	г/м	г/м	г/м	г/м	г/м					
209 506,31	1 110,00	642 276,95	1 126,30	627 639,42	273,38	4 141,29	34,95	340 853,24	1 000,01	11	11	643 246,96	1 226,46	99 842,54	694,82	4 142,96	10,00	-1,10%
801 219,24	1 209,00	619 133,18	1 165,05	31 877,22	88,11	2 20,35	8,72	649 138,95	1 300,00	1 182,18	31 718,80	1 182,18	31 718,80	82,62	170,75	0,37	-4,79%	
82 672,21	304,18	62 672,15	198,11	0,00	0,00	0,00	81 794,66	154,44	0,00	0,00	81 794,66	150,44	0,00	0,00	0,00	0,00	-1,00%	
39 312,82	71,00	1 105,24	2,58	20 600,33	20,52	0,00	21 806,79	37,87	0,00	1 251,27	2,58	20 600,33	20,52	0,00	0,00	0,00	-5,15%	
124 423,84	1 622,11	634 673,64	1 012,31	0,00	0,00	0,00	634 423,64	1 012,11	0,00	0,00	634 423,64	1 012,11	0,00	0,00	0,00	0,00	0,00%	
0,00	0,00	0,00	0,00	0,00	0,00	0,00	0,00	0,00	0,00	0,00	0,00	0,00	0,00	0,00	0,00	0,00	0,00%	
389,44	0,71	55,95	0,11	227,45	0,40	0,00	383,44	0,71	0,00	0,00	383,44	0,71	0,00	0,00	0,00	0,00	0,00%	
5 513,67	10,18	463,89	1,75	5 143,15	11,18	128,24	0,11	5 272,46	11,27	0,11	463,89	1,75	4 862,11	11,18	128,24	5,32	-11,87%	
49 876,51	106,25	37 782,54	76,21	17 632,04	38,61	3 073,00	8,12	49 855,57	106,20	212,89	13 702,54	28,21	32 552,03	69,00	1 071,80	5,12	0,00%	
48 783,01	112,97	2 454,84	14,28	38 454,16	86,38	875,80	1,42	42 626,46	90,79	7 454,94	14,28	38 454,16	86,38	38 445,95	90,27	475,80	1,31	-4,14%
30 842,71	26,48	3 814,56	5,77	2 152,05	18,81	676,51	1,78	30 837,24	26,48	1 014,56	5,77	2 152,05	18,81	2 152,05	18,81	0,00	0,00%	
3 171,01	6,17	398,75	0,74	2 772,27	7,41	68,49	0,14	3 240,21	7,55	3 240,21	7,55	3 240,21	7,55	2 888,81	7,51	45,40	1,42	0,00%
0,00	0,00	0,00	0,00	0,00	0,00	0,00	0,00	0,00	0,00	0,00	0,00	0,00	0,00	0,00	0,00	0,00	0,00%	
30 684,71	78,12	4 814,14	3,75	28 454,24	85,96	174,89	0,41	28 629,15	79,35	4 814,14	3,75	28 454,24	85,96	24 148,64	64,38	154,45	0,51	-1,14%
8 667,00	8,12	1 914,28	3,68	3 802,11	8,75	75,71	0,20	4 157,30	9,32	1 914,28	3,68	3 802,11	8,75	1 914,28	4,25	78,71	0,20	0,00%
3 514,21	5,18	1 105,27	2,38	2 310,31	5,25	49,27	0,12	2 359,58	5,37	2 359,58	5,37	2 359,58	5,37	1 872,05	4,25	487,53	2,07	0,00%
5 113,11	1,16	771,98	0,37	278,79	0,69	10,78	0,02	5 124,64	1,16	5 124,64	1,16	771,98	0,37	124,79	0,28	10,78	0,25	0,00%
74,79	0,08	127,12	0,04	127,12	0,08	0,00	74,79	0,08	74,79	0,08	127,12	0,08	127,12	0,08	0,00	0,00	0,00%	
7 13,46	1,42	181,23	0,77	1 502,54	4,06	15,43	0,04	1 704,46	4,42	1 704,46	4,42	1 502,54	4,06	1 421,14	3,66	15,32	0,44	0,00%
8 170,00	16,09	2 106,04	4,53	2 205,86	5,80	30,28	0,28	2 236,14	6,08	2 236,14	6,08	2 106,04	4,53	2 025,96	5,28	110,18	0,28	0,00%
2 341,29	4,64	1 106,18	2,38	1 106,18	2,38	44,53	0,17	2 250,71	4,64	2 250,71	4,64	1 106,18	2,38	1 106,18	2,38	0,00	0,00%	
646,17	1,40	181,49	0,40	292,17	0,77	19,31	0,04	646,17	1,40	646,17	1,40	181,49	0,40	192,27	0,47	164,53	0,40	0,00%
30,73	0,22	51,73	0,20	20,85	0,12	2,15	0,01	30,73	0,22	30,73	0,22	51,73	0,22	31,15	0,12	58,58	0,00%	
786,52	1,77	433,03	0,80	752,43	0,51	17,25	0,01	769,68	1,77	769,68	1,77	433,03	0,80	432,41	0,80	27,26	0,06	0,00%
814 878,32	1 020,72	644 031,48	1 112,81	304 818,21	278,48	6 341,18	11,21	209 334,94	1 060,50	942 867,49	1 249,92	181 846,46	159,81	4 261,24	11,21	1 131,18	1,18%	
0,00	0,00	0,00	0,00	0,00	0,00	0,00	0,00	0,00	0,00	0,00	0,00	0,00	0,00	0,00	0,00	0,00	0,00%	
0,00	0,00	0,00	0,00	0,00	0,00	0,00	0,00	0,00	0,00	0,00	0,00	0,00	0,00	0,00	0,00	0,00	0,00%	
80 647,52	147,24	17 789,38	34,21	99 256,24	215,44	8 942,88	18,44	99 256,24	215,44	14 644	17 789,38	34,21	80 703,24	152,48	1 809,08	2,01	-1,17%	
10 926,55	20,59	1 226,02	6,18	6 066,01	13,45	731,58	1,62	10 926,55	20,59	6 066,01	13,45	1 226,02	6,18	6 066,01	13,45	311,50	0,38	0,00%
80 831,48	81,19	62 672,15	0,00	27 339,60	7,09	2 072,05	0,47	29 411,65	6,62	76,50	0,04	27 339,60	7,09	27 339,60	7,09	1 000,51	1,12	-4,78%
10 699,44	20,62	14 398,96	28,12	8 170,02	17,08	169,66	0,41	14 539,40	28,12	14 539,40	28,12	14 398,96	28,12	14 398,96	28,12	14 398,96	28,12	0,00%
871 516,00	494,75	0,00	0,00	105 126,90	236,75	0,00	0,00	105 126,90	236,75	0,00	0,00	0,00	0,00	105 126,90	236,75	0,00	0,00	-4,80%
897 618,88	2 158,72	662 148,85	1 207,18	228 774,91	652,81	8 153,06	21,67	662 148,85	1 207,18	662 148,85	1 207,18	662 148,85	1 207,18	662 148,85	1 207,18	7 110,22	7,84%	
0,00	0,00	0,00	0,00	0,00	0,00	0,00	0,00	0,00	0,00	0,00	0,00	0,00	0,00	0,00	0,00	0,00	0,00%	
891 403,83	2 142,72	663 148,85	1 207,18	228 774,91	652,81	8 153,06	21,67	663 148,85	1 207,18	663 148,85	1 207,18	663 148,85	1 207,18	663 148,85	1 207,18	7 110,22	7,84%	
828,19	0,00	522,80	0,00	118,10	0,00	238,10	0,00	522,80	0,00	238,10	0,00	118,10	0,00	522,80	0,00	118,10	0,00%	



Итого по строкам	32		33		34		35		36		37		Итого по строкам			
	млн руб.	млн руб.	млн руб.	млн руб.	млн руб.	млн руб.	млн руб.	млн руб.	млн руб.	млн руб.	млн руб.	млн руб.				
200 000 000	2 163,45	86 792,81	2 384,12	8 937,22	375,36	393,76	393,76	393,76	1 216,44	96 476,12	2 217,87	8 579,79	260,52	368,78	260,52	0,00%
88 132,76	2 170,17	95 233,43	2 252,14	1 798,84	84,71	82,40	82,40	82,40	1 312,31	95 193,31	1 748,96	1 733,27	83,01	12,48	8,32	-0,17%
81 484,92	305,27	15 499,95	863,77		0,00	0,00	0,00	0,00	15 909,29	862,47	15 369,78	861,31	0,08	0,00	0,00	-0,81%
1 394,27	12,23	71,82	1 407	1 324,41	30,52	0,00	0,00	0,00	2 893,87	71,82	1 322,41	20,52	30,52	0,00	0,00	-0,57%
29 530,30	1 664,38	79 929,33	1 884,26		0,00	0,00	0,00	0,00	79 929,33	1 884,26	1 884,26	0,00	0,00	0,00	0,00	0,00%
0,00	0,00		0,00		0,00	0,00	0,00	0,00	0,00	0,00	0,00	0,00	0,00	0,00	0,00	0,00%
32,29	0,67	2,08	0,87	19,81	0,63	0,00	0,00	0,00	32,29	0,67	1,98	0,67	0,06	0,00	0,00	0,00%
897,89	14,73	24,79	0,82	487,63	18,59	10,48	10,48	10,48	488,84	13,83	34,78	0,82	23,95	13,48	8,32	-11,93%
9 899,22	111,38	729,93	37,21	1 882,49	86,02	292,43	8,12	1 839,27	111,38	179,65	17,21	2 112,84	86,02	262,43	8,12	-0,96%
3 643,84	183,87	887,08	0,36	1 314,49	86,39	38,27	2,83	1 336,47	84,83	897,08	9,36	1 173,11	81,24	78,27	2,31	-0,87%
897,85	34,56	101,57	1,79	671,15	39,83	38,83	1,79	642,65	14,50	102,52	1,79	672,23	29,90	34,81	1,79	0,00%
278,17	0,11	30,68	0,71	387,23	7,53	3,86	0,17	279,77	8,11	20,68	0,69	387,23	7,53	3,86	0,17	0,00%
0,00	0,00	0,00	0,00	0,00	0,00	0,00	0,00	0,00	0,00	0,00	0,00	0,00	0,00	0,00	0,00	0,00%
7 938,43	75,86	255,51	3,79	1 395,04	89,08	11,41	0,41	1 322,89	64,33	217,90	5,89	1 602,85	69,21	13,48	4,51	-21,13%
259,07	102,93	5,87	2,62	174,44	4,25	6,59	0,76	200,89	6,87	187,09	7,47	229,94	4,25	5,28	0,00	0,00%
159,45	5,44	69,31	2,94	86,34	4,75	4,27	0,33	149,15	4,44	66,33	1,96	80,54	3,25	4,27	0,13	0,00%
36,46	0,44	14,94	0,14	19,93	0,68	0,54	0,03	19,85	0,88	14,69	0,14	19,92	0,69	0,94	0,01	0,00%
2,78	0,04	1,11	0,13	1,34	0,05	0,67	0,00	0,75	1,13	0,68	0,14	1,54	0,05	0,07	0,00	0,00%
80,00	0,44	33,44	27,93	0,78	3,12	0,19	0,19	29,62	0,66	27,94	0,46	27,92	0,66	2,37	0,02	0,00%
202,38	4,54	130,07	2,97	174,08	5,38	8,25	0,74	169,54	4,24	124,02	3,47	174,02	5,36	8,55	0,36	0,00%
293,64	5,61	43,51	1,55	115,80	6,08	5,87	0,17	109,84	5,69	62,50	3,25	115,96	5,68	5,87	0,17	0,00%
49,74	1,24	18,24	0,13	75,38	0,71	1,24	0,04	74,99	1,25	14,45	0,03	75,29	0,71	1,24	0,04	0,00%
6,78	0,19	2,25	0,14	0,27	0,12	0,19	0,01	0,28	0,13	2,25	0,15	0,27	0,01	0,28	0,01	0,00%
54,54	3,00	17,21	0,33	35,09	0,73	3,83	0,05	34,14	1,48	20,15	0,57	35,02	0,51	3,48	0,05	0,00%
100 870,14	1 371,98	36 865,92	2 284,89	9 117,89	296,68	198,13	19,24	8 919,76	1 357,64	36 735,79	2 266,64	8 759,47	198,43	289,24	21,73	-0,44%
0,00	0,00	0,00	0,00	0,00	0,00	0,00	0,00	0,00	0,00	0,00	0,00	0,00	0,00	0,00	0,00	0,00%
0,00	0,00	0,00	0,00	0,00	0,00	0,00	0,00	0,00	0,00	0,00	0,00	0,00	0,00	0,00	0,00	0,00%
4 190,01	104,08	7 797,49	465,57	1 394,03	82,87	18,82	0,14	1 375,01	100,09	7 191,49	465,57	1 346,43	103,07	16,40	4,32	0,64%
1 138,31	36,44	928,89	31,02	633,07	19,33	2,14	0,11	630,93	36,44	928,89	31,02	630,93	31,02	3,24	0,10	0,00%
7 493,44	71,04		0,06	2 463,44	71,98		0,04	2 463,44	72,08		0,00	2 463,44	72,08		0,00	0,00%
1 612,87	81,67	2 270,34	53,77	927,16	13,46	15,17	0,15	911,87	85,67	2 255,94	53,77	927,16	13,46	15,27	4,46	0,00%
17 293,87	326,89		0,06	22 269,22	476,89		0,08	22 269,22	476,93		0,00	22 269,22	476,93		0,00	-0,19%
1 14 049,78	1 917,47	89 620,30	2 149,46	89 796,89	1 898,41	387,34	31,76	1 82 296,31	1 841,97	89 138,43	2 149,46	1 817,14	1 043,76	381,29	14,76	-0,17%
0,00		0,00	0,00		0,00		0,00	0,00	0,00	0,00	0,00	0,00	0,00	0,00	0,00	0,00%
1 14 839,78	1 917,47	90 678,54	2 149,46	90 796,89	1 898,41	387,34	31,76	1 82 296,31	1 841,97	89 138,43	2 149,46	1 817,14	1 043,76	381,29	14,76	-0,17%
40,32			42,42	22,9			31,2		32,93		42,42		42,91		12,94	





Розрахунок обсягу фінансування інвестиційної програми на 2022-2023 фін. рік, ТОВ "Суматсаленерго"

без ПДВ

№ з/б	Найменування послуги/власник електроенергетичної установки, у т.ч. на потреби власників*	одиниця виміру	1 квартал	2 квартал	3 квартал	4 квартал	жовтень	листопад	грудень	рік
1	Обсяг реалізації теплової енергії власниками електроенергетичної установки, у т.ч. на потреби власників*	тис.Гкал	229,217	32,270	18,313	3,809	7,374	76,430	27,965	447,660
1.1.	власники*	тис.Гкал	174,861	28,569	17,452	3,626	7,026	48,740	21,404	350,387
1.2.	власників установ*	тис.Гкал	34,805	2,652	0,787	0,164	0,317	9,472	3,652	62,940
1.3.	інших споживачів*	тис.Гкал	19,380	1,041	0,074	0,019	0,024	5,218	1,894	34,838
1.4.	реалізації установ	тис.Гкал	0,171	0,046	0,000	0,000	0,000	0,044	0,015	0,294
2	Обсяг транзиторування теплової енергії іншими власниками теплової енергетичної установки*	тис.Гкал	75,780	5,038	0,400	0,000	0,000	17,030	6,159	131,684
3	Загальна фінансування інвестиційної програми власн., у т.ч.:	тис. грн	22021,47	2695,61	1338,56	10,79	2,89	5816,71	2466,41	41846,98
3.1.	Амортизаційні відрахування** власн., у т.ч.:	тис. грн	3449,00	427,77	213,38	44,38	85,92	914,49	389,01	6568,38
3.1.1.	на обсяг реалізації власними споживачами електроенергії	грив.квал	11,65	11,65	11,65	11,65	11,65	11,65	11,65	11,65
3.1.2.	на обсяг транзиторування іншими власниками теплової енергії	грив.квал	2 674,16	376,06	213,38	44,38	85,92	739,69	325,89	5 216,73
3.2.	Вартової інвестиції з однієї установи, у тис.челів	тис. грн	777,838	218,530	0,400	0,000	0,000	174,800	63,126	1 351,65
3.2.1.	на обсяг транзиторування іншими власниками теплової енергії	тис. грн	18572,48	2271,84	1115,18	231,96	449,05	434,17	2077,40	35 278,51
3.2.2.	на обсяг реалізації власними споживачами електроенергії, у т.ч. для потреб:	тис. грн	60,89	60,89	60,89	60,89	60,89	60,89	60,89	60,89
3.2.2.1.	власників установ***	тис. грн	10647,95	1739,69	1062,74	220,83	427,86	2967,99	1364,29	21316,43
3.2.2.2.	власників установ***	тис. грн	60,89	60,89	60,89	60,89	60,89	60,89	60,89	60,89
3.2.2.3.	інші споживачі***	тис. грн	1189,13	63,41	4,49	1,17	1,89	317,72	60,89	2072,72
3.2.2.3.1.	реалізації установ***	тис. грн	10,44	0,45	0,00	0,00	0,00	2,79	0,89	17,92

Д.Г. Басюк

Директор

Володимир Пухро Г.Г.



Розрахунок очікуваного результату фінансування інвестиційної програми за 2023 рік, ТОВ "Сумителенерго"

(в млн гривень)

без ПДВ

№ п/п	Написування показника	одиниця виміру	1 квартал	2 квартал	3 квартал	4 квартал	середня	вересень	жовтень	листопад	грудень	рік
I	Обсяг реалізації теплової енергії власними спеціалізованими підприємствами, у т. ч. на потреби:	тис.Гкал	229,217	65,868	17,766	7,368	7,374	7,130	167,860	27,965	76,428	447,660,419
I.1.	населення*	тис.Гкал	174,881	50,270	14,743	7,076	7,026	6,800	119,505	22,404	53,160	350,387
I.2.	бюджетних установ*	тис.Гкал	34,905	9,134	2,652	0,787	0,717	0,507	34,696	3,552	11,371	82,949
I.3.	інших спеціалізованих підприємств*	тис.Гкал	19,380	5,418	1,041	0,394	0,311	0,034	13,543	1,894	6,432	34,038
I.4.	регіональні установа*	тис.Гкал	0,171	0,066	0,007	0,000	0,000	0,000	0,115	0,015	0,057	0,204
2	Обсяг трансфертування теплової енергії іншим власникам теплоенергетичними підприємствами*	тис.Гкал	75,780	25,764	5,038	0,000	0,000	0,000	50,805	6,150	27,686	131,684
3	Джерела фінансування інвестиційної програми в цілому, у т. ч.:	тис. грн	21703,089	6190,35	1624,70	524,26	7,89	1,96	15564,100	2427,56	7497,99	41 225,13
3.1.	Автоматизований розрахунок** в цілому, у т. ч.:	тис. грн	3130,410	1182,59	102,06	75,62	75,69	73,28	2245,08	350,17	1068,58	5 946,61
3.1.1.	на обсяг реалізації власними спеціалізованими підприємствами теплової енергії	грив'яки	10,26	10,26	10,26	10,26	10,26	10,26	10,26	10,26	10,26	10,26
3.1.2.	на обсяг трансфертування іншими власниками теплової енергії	грив'яки	2 352,77	887,73	182,36	75,62	75,69	73,18	1 721,98	287,04	651,53	4 594,96
3.2.	Виробничі інвестиції з прибутку в цілому, у тому числі:	тис. грн	1872,48	7015,76	51,714	0,000	0,000	0,000	522,19	63,126	284,176	1 351,65
3.2.1.	на обсяг трансфертування іншими власниками теплової енергії	грив'яки	60,89	60,89	60,89	60,89	60,89	60,89	60,89	60,89	60,89	60,89
3.2.2.	на обсяг реалізації власними спеціалізованими підприємствами теплової енергії, у т. ч. для потреб:	тис. грн	12957,92	5256,49	408,83	443,64	419,05	434,17	13319,02	4902,22	6339,44	35 276,52
3.2.2.1.	населення***	грив'яки	60,89	60,89	60,89	60,89	60,89	60,89	60,89	60,89	60,89	60,89
3.2.2.2.	бюджетні установи***	тис. грн	10647,95	4056,31	897,78	427,86	414,05	414,05	7886,06	1364,29	3553,78	21 336,43
3.2.2.3.	інших спеціалізованих підприємств***	грив'яки	60,89	60,89	60,89	60,89	60,89	60,89	60,89	60,89	60,89	60,89
3.2.2.4.	регіональні установи***	тис. грн	2115,40	885,56	121,98	19,30	18,68	18,68	1503,84	222,41	576,81	1832,68
3.2.3.	інші спеціалізовані установи***	грив'яки	60,89	60,89	60,89	60,89	60,89	60,89	60,89	60,89	60,89	60,89
3.2.3.1.	інших спеціалізованих підприємств***	тис. грн	1186,13	450,57	60,09	1,48	1,89	1,43	824,70	115,30	317,72	2072,73
3.2.3.2.	регіональні установи***	грив'яки	60,89	60,89	60,89	60,89	60,89	60,89	60,89	60,89	60,89	60,89
3.2.3.3.	регіональні установи***	тис. грн	10,44	4,85	0,45	0,00	0,00	0,00	7,03	0,89	3,44	17,92

Д.Г. Васильєв

Директор

Евгенівна Пушра Г.Г.

Розрахунок очікуваного часу фінансування інвестиційної програми за 2<sup>о</sup> рік, ТОВ "Сумитськелектро" (табл. додаток)

Без ПДВ

№ п/п	Назвування записів	одиниця виміру	1 квартал	січень	лютий	березень	2 квартал	квітень	травень	червень	3 квартал	липень	серпень	вересень	4 квартал	жовтень	листопад	грудень	рік
1	Обсяг реалізації теплової енергії власними силами лінійної мережі, у т. ч. на потреби:	тис.Гкал	229,217	86,486	76,862	65,868	32,270	17,766	7,368	7,137	18,113	3,626	7,026	6,800	167,860	27,965	63,475	76,428	447,60419
1.1.	населення*	тис.Гкал	174,861	65,792	58,699	50,570	28,368	14,763	7,026	6,800	17,452	3,606	7,026	6,800	129,505	22,404	48,740	58,160	350,3872
1.2.	бюджетних установ*	тис.Гкал	34,805	13,229	11,742	9,834	2,652	2,028	0,317	0,307	6,787	0,164	0,317	0,307	24,696	3,632	9,472	11,571	62,9484
1.3.	інших споживачів*	тис.Гкал	19,380	7,399	6,563	5,418	1,841	0,987	0,024	0,030	6,074	0,019	0,011	0,024	13,543	1,894	5,213	6,432	34,0388
1.4.	реалізовані установи	тис.Гкал	0,171	0,067	0,029	0,046	0,007	0,007	0,000	0,000	0,000	0,000	0,000	0,000	0,115	0,015	0,044	0,057	0,2943
2	Обсяг трансформуваних теплової енергії інших власників теплової мережі лінійної мережі*	тис.Гкал	0,000				0,000			0,000	0,000	0,000	0,000	0,000	0,000				0,000
3	Джерело фінансування інвестиційної програми всього, у т. ч.:	тис. грн	8,63	3,26	2,89	2,48	1,21	0,67	0,28	0,27	0,66	0,14	0,26	0,26	6,32	1,05	2,39	2,88	16,818
3.1.	Амортизаційні відрахування** власн.	тис. грн	8,63	3,26	2,89	2,48	1,21	0,67	0,28	0,27	0,66	0,14	0,26	0,26	6,32	1,05	2,39	2,88	16,818
3.1.1.	на обсяг реалізації власних споживачів лінійної мережі	тис. грн	0,04	0,04	0,04	0,04	0,04	0,04	0,04	0,04	0,04	0,04	0,04	0,04	0,04	0,04	0,04	0,04	0,04
3.1.2.	на обсяг трансформуваних лінійної мережі теплової енергії	тис. грн	8,59	3,26	2,89	2,48	1,21	0,67	0,28	0,27	0,66	0,14	0,26	0,26	6,32	1,05	2,39	2,88	16,818
3.2.	Варіантні інвестиції з підтримку всього, у тому числі:	тис. грн	0,00	0,00	0,00	0,00	0,00	0,00	0,00	0,00	0,00	0,00	0,00	0,00	0,00	0,00	0,00	0,00	0,00
3.2.1.	на обсяг трансформуваних лінійної мережі теплової енергії	тис. грн	0,00	0,00	0,00	0,00	0,00	0,00	0,00	0,00	0,00	0,00	0,00	0,00	0,00	0,00	0,00	0,00	0,00
3.2.2.	на обсяг реалізації власних споживачів лінійної мережі, у т. ч. на потреби:	тис. грн	0,00	0,00	0,00	0,00	0,00	0,00	0,00	0,00	0,00	0,00	0,00	0,00	0,00	0,00	0,00	0,00	0,00
3.2.2.1.	населення***	тис. грн	0,00	0,00	0,00	0,00	0,00	0,00	0,00	0,00	0,00	0,00	0,00	0,00	0,00	0,00	0,00	0,00	0,00
3.2.2.2.	бюджетних установ***	тис. грн	0,00	0,00	0,00	0,00	0,00	0,00	0,00	0,00	0,00	0,00	0,00	0,00	0,00	0,00	0,00	0,00	0,00
3.2.2.3.	інших споживачів***	тис. грн	0,00	0,00	0,00	0,00	0,00	0,00	0,00	0,00	0,00	0,00	0,00	0,00	0,00	0,00	0,00	0,00	0,00



Д.Г. Васюк

Директор

Васильєв Пухро Г.Г.

**3.1.1.1. «Модернізація димососів котлів в котельні по вул. Нижньосироватська, 66а»**

*Вартість заходу 197,58 тис. грн без ПДВ.*

**3.1.1.1.1. Техніко-економічне обґрунтування необхідності та доцільності впровадження заходу.**

Квартальна котельня по вул. Нижньосироватська, 66а найпотужніша котельня з тих, що обслуговуються ТОВ «Сумитеплоенерго» згідно договору оренди з Сумською міською радою. Введена в експлуатацію в 1964 році, забезпечує теплопостачанням споживачів вулиць Охтирська, Н. Сироватська, М. Вовчок, Серпнева, Миру, Римського-Корсакова (Хіммістечко). В котельні встановлено п'ять котлів типу ТВГ-8М загальною встановленою потужністю – 41,5 Гкал/годину, підключена потужність – 38,09 Гкал/годину.

В 2007 році в рамках державної Програми реконструкції теплових мереж і котельень Управлінням капітального будівництва СМР було розпочато будівництво теплової мережі 2d426мм між тепловими мережами котельні по вул. Нижньосироватська, 66а та Сумської ТЕЦ. В 2008 році будівництво теплової мережі було зупинене. ТОВ «Сумитеплоенерго» за рахунок коштів підприємства в 2009 році завершило будівництво теплової мережі, що дало можливість підключати споживачів на літній період по гарячому водопостачанню та економити експлуатаційні витрати, зокрема природний газ та електроенергію.

**Заходом передбачено:**

- встановлення частотних перетворювачів обертів редуктора димососів: котла № 3 - 1 один.; котла № 5 - 1 один., що дасть можливість:
- стабілізації процесу управління розрядженням в топках котлів, згладжуванням перехідних процесів;
- покращенням процесів горіння за рахунок створення стабільної тяги;
- захисту двигунів димососів: від перевантажень по токам, від перегріву, від між фазного замикання, від обриву фаз, перекосів фаз, від заклинювання (по коефіцієнту потужності);
- управління двигунами з високою точністю, отримання високого крутного моменту, зменшенню шумів і вібрації, плавний запуск та зупинку двигунів, функція автоматичного перезапуску двигунів внаслідок стрибків напруги;
- економії електроенергії, безаварійної роботи котла в опалювальний період.

**3.1.1.1.2. Альтернатива заходу:**

Альтернативою можуть бути тільки цінові пропозиції при закупівлі частотних перетворювачів.

**3.1.1.1.3. Економічний ефект від впровадження:**

- економії електроенергії на 14,53 т.у.п.
- економія витрат становить 167,04 тис. грн.

Термін окупності заходу 14,16 місяців.

**3.1.1.1.4. Висновки** Для забезпечення безаварійної роботи котлів в опалювальний період, економії електроенергії, необхідно встановити перетворювачі обертів на димососи котлів № 3, № 5 - 2 шт. в котельні по вул. Нижньосироватська, 66а.

Роботи планується виконати господарчим способом.

## ОДНОЛІНІЙНА ПРИНЦИПОВА СХЕМА

встановлення частотних перетворювачів по заході: "Модернізації димососів котлів в котельні по вул. Н. Сироватська, 66А"

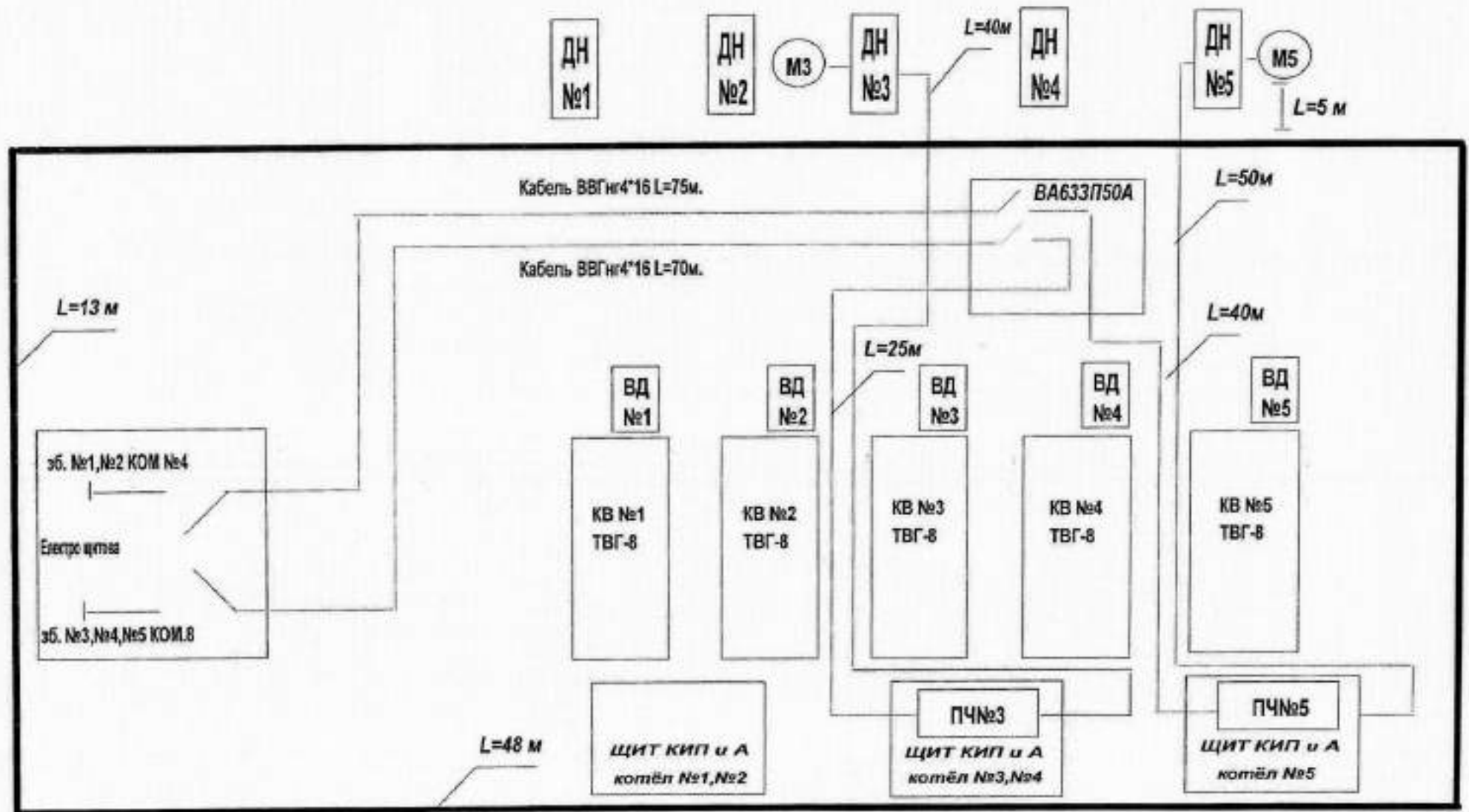

М3 - Димосос АО7316 ел. двигун 20 кВт.

М5 - Димосос АО7316 ел. двигун 28 кВт.

ПЧ №3; ПЧ №5 частотні перетворювачі

ЗАТВЕРДЖУЮ  
 Заст. директора з роботи т/мереж і котельнь  
 ТОВ "Сумиендосервіс"  
  
 В.В.Радько

Економічний ефект від провадження заходу: "Модернізація димососів котлів в котельні по вул.Павильонівська,66а"

без ПДВ

Найменування обладнання	Потужність ел.двигуна димососу, кВт	Коеф. навантаження ел.двигуна до встановлення ПЧ	Коеф. навантаження ел.двигуна після встановлення ПЧ	Термін роботи димососів котлів			Витрати та економія електроенергії	
				днів	години за добу	Всього		
Котел №3	20,00	0,90		182,00	24,00	4368,00	78624,00	
	20,00		0,70	182,00	24,00	4368,00	61152,00	
Економія ел.енергії кВт							17 472,00	
Котел №5	28,00	0,90		178,00	24,00	4272,00	107654,40	
	28,00		0,70	178,00	24,00	4272,00	83731,20	
Економія ел.енергії, кВт							23 923,20	
ВСЬОГО економія ел.енергії,						кВт	41 395,20	
						т.у.п.	0,351	14 529,72
						грн.	4,03517	167 036,67
				Витрати на виконання заходу, грн.	Економія електроенергії за рік, грн.	Термін окупності		
				197 586,00	167 036,67	років		місяців
						1,18		14,16

Примітка:

0,351 коефіцієнт переводу кВт в т.у.п.  
 4035,17 вартість грн/кВт

Начальник ВТВ

Начальник електродільниці



В.М. Демиденко

І.О. Моргунов

### 3.1.1.2. Обґрунтування заходу: «Забезпечення фактичного обліку природного газу в котельнях підприємства»

Вартість заходу 407,37 тис. грн без ПДВ.

#### 3.1.1.2.1. Техніко-економічне обґрунтування необхідності та доцільності впровадження заходу.

Цехом теплових мереж і котелень експлуатується 20 котелень які працюють на природному газі. Споживання природного газу в котельнях обліковуються лічильниками газу, 14 котелень працюють протягом року, 6 котельні – сезонні, тільки в опалювальний період.

В котельнях, які працюють протягом року, встановлені вузли обліку природного газу з двома лічильниками газу: для опалювального та міжопалювального періодів. В котельнях, які працюють тільки в опалювальний період встановлені лічильники газу тільки на опалювальний період.

Щорічно, згідно графіку, лічильники проходять періодичну повірку. За останні роки в котельнях за адресами: вул. Гамалія, 31, Білопільський шлях, 33, Білопільський шлях, 38, вул. Родини Лінтварьових, 66, вул. Нижньосироватська, 66а, лічильники не пройшли періодичну повірку, здавалися в ремонт і повторно проходили повірку.

Такий технічний стан лічильників призвів до випадків їх відмови роботи в опалювальний період, до відсутності резерву лічильників.

На час ремонту і повірки несправного лічильника в опалювальний період в сезонних котельнях та протягом року в інших котельнях, витрати газу нараховуються по неопломбованому газовому обладнанню котельні.

#### Заходом передбачено:

- заміна лічильників природного газу з коректорами, які введені в експлуатацію за період 2005-2008 років, неодноразово ремонтувалися:

№ за/п	Адреса котельні	Період роботи котельні	Тип встановленого лічильника газу	Рік вводу в експлуатацію лічильника газу	Дата ремонтів
1	вул. Гамалія, 31	опалювальний період	GSM-G 160-80	2006	01.09.2020р. 25.07.2022р.
2	вул. Білопільський шлях, 33	протягом року	GSM-G 100-80	2006	01.10.2018р. 11.05.2021р.
3	вул. Білопільський шлях, 38	протягом року	GSM-G 25-40	2005	01.03.2018р. 01.06.2020р.
4	вул. Родини Лінтварьових, 66	опалювальний період	Курс – 01 G 16	2008	01.02.2019р. 11.05.2021р.
5	вул. Нижньосироватська, 66а	опалювальний період	ЛГк-200 з коректором КПЛГ-1.01Р	1997 2010 - модернізація	01.06.2018р. 05.07.2021р.

Лічильники газу типу GSM-G з коректорами типу КПЛГ-1.01Р до них, у порівнянні з лічильниками та коректорами, які випускалися 2000-2010 роках, на сьогодні модернізовані, більш надійні, такі що забезпечує фактичний облік спожитого котельними природного газу.



Заміна лічильників газу на більш сучасні дасть можливість забезпечити більш точний облік газу, зменшити витрати на ремонти та ризики роботи котельні без лічильника газу, що призводить до обчислення газу по працюючому обладнанню, забезпечить резервний фонд лічильників.

**3.1.1.2.2. Альтернатива заходу:**

Альтернативою можуть бути тільки цінові пропозиції при закупівлі лічильників газу.

**3.1.1.2.3. Економічний ефект від впровадження:**

- зменшення витрат природного газу 163,09 т.у.п.

- загальна економія витрат становить 1 253,65 тис. грн без ПДВ.

Термін окупності становить 3,84 місяців.

**3.1.1.2.4. Висновки:**

Для забезпечення фактичного обліку спожитого природного газу, у відповідності до Ліцензійних умов провадження господарської діяльності з виробництва теплової енергії, зменшення витрат на ремонти та ризики роботи котельні без лічильника газу, резервного фонду лічильників, необхідно виконати заходи по заміні лічильників газу в котельнях за адресами: вул. Гамалія, 31, Білопільський шлях, 33, Білопільський шлях, 38. вул. Родини Лінтварьових, 66, вул. Нижньосироватська, 66а.

Роботи планується виконати господарчим способом.

Начальник ВТБ



В.М.Демченко

Тоунгн. = 407,37/ 1253,65 = 0,32 роки = 3,84 місяці

де Тоунгн - термін окупності заходу

Тоунгн. = В бгн/ Вартості.

5. Термін окупності заходу:

2 Капіталоінвестиції по об'єкту : забезпечення фактичного обліку природного газу в котельних підприємствах, склади: В бгн. = 407,37 тис.грн.

1.16 - офіційно переведеної до грн. в т.ч.м  
8 916,92 грн. за тис.м3 без ПДВ (зак. 1-180/2017 від 1 березня 2017р.)

№ п/п	Адреса котельні	Тип	Вартість нормативної одиниці встановлення, м.т.д.	Вартість газу по встановленню, м.т.д.	Вартість газу по встановленню, м.т.д.	Вартість газу по встановленню, м.т.д.	Вартість газу по встановленню, м.т.д.	Вартість газу по встановленню, м.т.д.	Вартість газу по встановленню, м.т.д.	Вартість газу по встановленню, м.т.д.	Вартість газу по встановленню, м.т.д.				
1	вул. Гашиля, 31	GSM-G 160-80	140,00	560,00	4 250,00	17 000,00	16 440,00	19 070,40	146 594,16						
2	вул. Білоліський шлях, 33	GSM-G 100-80	1 805,00	5 415,00	26 400,00	79 200,00	73 785,00	85 590,60	657 934,94						
3	вул. Білоліський шлях, 38	GSM-G 25-40	177,00	708,00	907,00	3 628,00	2 920,00	3 387,20	26 037,41						
4	вул. Рогози Літварівських, 66	Курс - 01 G 16	355,00	1 065,00	2 688,00	8 064,00	6 999,00	8 118,84	62 409,52						
5	вул. Літварівських, 66а	ЛІТ-200 з коректором КИПІТ-1.01P	34 000,00	34 000,00	74 448,00	74 448,00	40 448,00	46 919,68	360 671,58						
15											41 748,00	182 340,00	140 592,00	163 086,72	1 253 647,62

1. Заходом передбачена зміна лічильників природного газу з коректором, які встановлені в склади за період 2005-2008 років, необхідного ремонтування. За останні роки в котельних за адресами: вул. Гашиля, 31, Білоліський шлях, 33, Білоліський шлях, 38, вул. Рогози Літварівських, 66, вул. Літварівських, 66а, лічильники не проходили перевірки, здійснені в ремонті і повторно перевірялися. Такий технічний стан лічильників призвів до втрат їх дієвості роботи в експлуатаційний період, що призвело до неможливості ремонту лічильників. Для цих ремонтів і перевірок несправного лічильника в опалювальний період в склади котельних та протягом року в інших котельних, втрати газу нараховуються по неоплаченій газомовою об'єктом котельні.

«Забезпечення фактичного обліку природного газу в котельних підприємствах»  
економічної ефективності від запровадження заходу:

РОЗРАХУНОК

Заст. директора з роботи тієї ж і котельні  
ТОР "Світлоенергетика"  
Ч.В.Райко



### **3.1.2.1. «Встановлення вузлів комерційного обліку теплової енергії у споживачів ТОВ «Сумитеплоенерго»**

*Вартість заходу 3 782,70 тис. грн без ПДВ.*

#### **3.1.2.1.1. Техніко-економічне обґрунтування необхідності та доцільності впровадження заходу.**

З метою виконання вимог закону України «Про комерційний облік теплової енергії та водопостачання» щодо досягнення 100% обліку теплової енергії Ліцензіатам у сфері теплопостачання необхідно забезпечити першочергове виконання заходів з оснащення житлових будинків засобами обліку теплової енергії.

Виконання заходу забезпечить фактичний облік реалізованої теплової енергії та її розподілу між споживачами.

Для забезпечення своєчасного зняття показників з лічильників теплової енергії, встановлених в житлових будинках м. Суми, своєчасного реагування на аварійні ситуації або відкази в роботі лічильників теплової енергії, які знаходяться в житлових будинках, необхідно забезпечити диспетчеризацію вузлів обліку теплової енергії. Системи дистанційного контролю широко застосовуються у найрозвинутіших державах світу. Принцип дії даних систем ґрунтується на передачі сигналу від теплового лічильника по окремому GSM каналу до мережі Internet без будь-яких з'єднувальних ліній та кабелів. Введення в дію систем диспетчеризації дозволить оперативно реагувати на будь-які аварійні або нештатні ситуації, вести контроль за показниками теплових лічильників, параметрами і режимами теплопостачання, скоротити витрати на персонал, який задіяний у зборі інформації по теплоспоживанню, проводити оперативний моніторинг відпуску та споживання теплової енергії на будь-яку дату розрахункового періоду, завдяки чому оперативно реагувати на зміни теплових та гідравлічних режимів на об'єктах споживачів та на джерелах теплопостачання, виключить помилки при зборі та обробці даних за рахунок виключення людського фактору, контролю та виявлення крадіжок теплової енергії та інше.

#### **Заходом передбачено:**

- встановити 59 вузлів обліку т/енергії в житлових будинках – споживачів ТОВ «Сумитеплоенерго», що забезпечить 100% облік теплової енергії;

- забезпечити диспетчеризацію встановлених вузлів обліку теплової енергії в 59-ти житлових будинках - споживачів ТОВ «Сумитеплоенерго».

#### **3.1.2.1.2. Альтернатива заходу:**

Альтернативою можуть бути тільки цінові пропозиції при закупівлі робіт з проектування, лічильників теплової енергії та систем диспетчеризації.

#### **3.1.2.1.3. Висновки:**

Для забезпечення фактичного 100% обліку, розподілу та раціонального споживання реалізованої теплової енергії, необхідно встановити 59-ть вузлів обліку теплової енергії з системами диспетчеризації в житлових будинках міста Суми.

Роботи планується виконати підрядним способом.



Принципова схема встановлення вузла обліку теплової енергії ДУ20

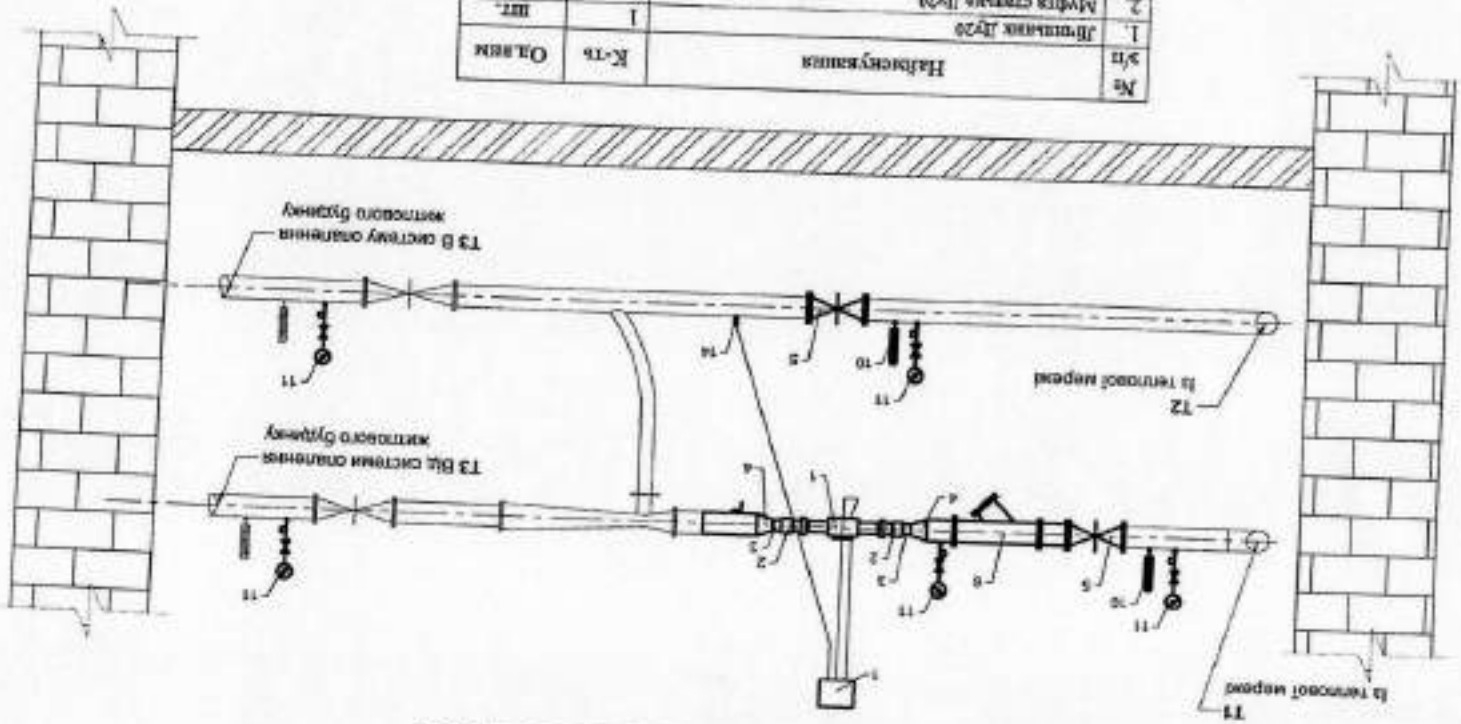

№	Назва	К-ть	Одиниц
1.	Вимірювач ДУ20	1	шт.
2.	Муфта сталева ДУ20	2	шт.
3.	Розетка сталева ДУ20	2	шт.
4.	Перехід сталева 50x20	2	шт.
5.	Кран термометр фланцевий ДУ50	2	шт.
6.	Фланець ДУ50	2	шт.
7.	Фланець впаєний ДУ50	1	шт.
8.	Болт М16x70	6	шт.
9.	Гайка М16	24	шт.
10.	Термометр ТЖ 100/160	24	шт.
11.	Манометр ДМ 05100 160mm	2	компл.
12.	Кран термометр на манометр	5	шт.
13.	Різень корова ДУ15	5	шт.
14.	Муфта сталева ДУ15	5	шт.
15.	Сма кагря опалення Квістер	1	шт.
16.	Панель RS232 для Solyar K&E	1	шт.
17.	СРБ модуль передає даніх S&K Y для Solyar 775	1	шт.
18.	Кашкетова прокладка ДУ50	6	шт.
19.	Тривні сталева ДУ50	0,5	м.



Принципова схема встановлення  
в'язки об'єкту теплової енергії ДУ25

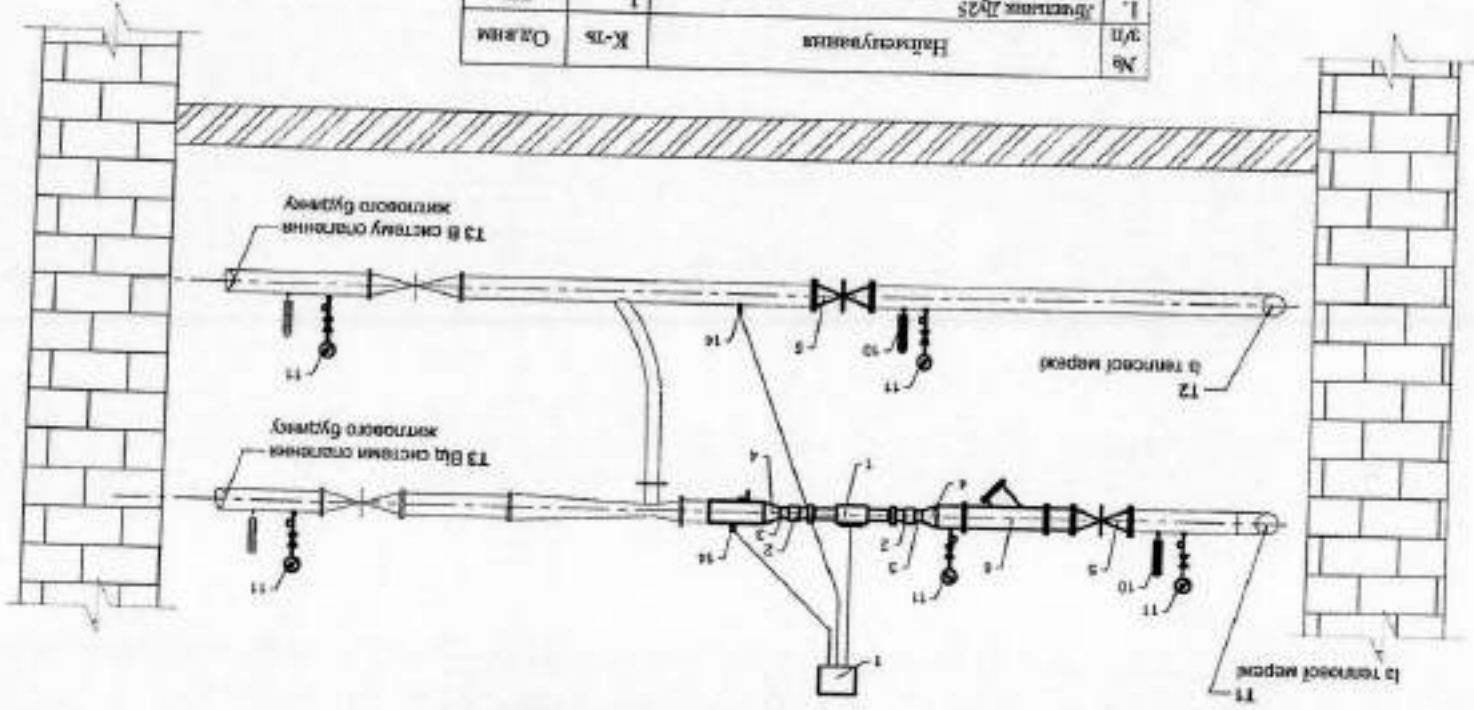

№	Вид	Найменування	К-ть	Одиниц.
1.	шт.	В'язка ДУ25	1	шт.
2.	шт.	В'язка сталева ДУ25	2	шт.
3.	шт.	В'язка сталева ДУ25	2	шт.
4.	шт.	В'язка сталева 5х25	2	шт.
5.	шт.	Кран шаровий фланцевий ДУ50	2	шт.
6.	шт.	Фланц ДУ50	1	шт.
7.	шт.	Фланець шаровий ДУ50	6	шт.
8.	шт.	Борт М16х10	24	шт.
9.	шт.	Гайка М16	24	шт.
10.	шт.	Термометр ТЛК 100/160	2	шт.
11.	шт.	Манометр ДМ 05100 16МПа	2	шт.
12.	шт.	Кран шаровий для манометра	5	шт.
13.	шт.	В'язка вогняна ДУ15	5	шт.
14.	шт.	В'язка сталева ДУ15	2	шт.
15.	шт.	Стор. крана шарового Каласар	1	шт.
16.	шт.	Панель Р221 для Solyar for B	1	шт.
17.	шт.	ГРПЗ модуль тепловий зовніш. СКТ для Solyar 775	1	шт.
18.	шт.	Вогняна в'язка ДУ50	6	шт.
19.	шт.	В'язка сталева ДУ50	0,5	шт.



Принципова схема встановлення вузла об'єкту теплової енергії ДУ32

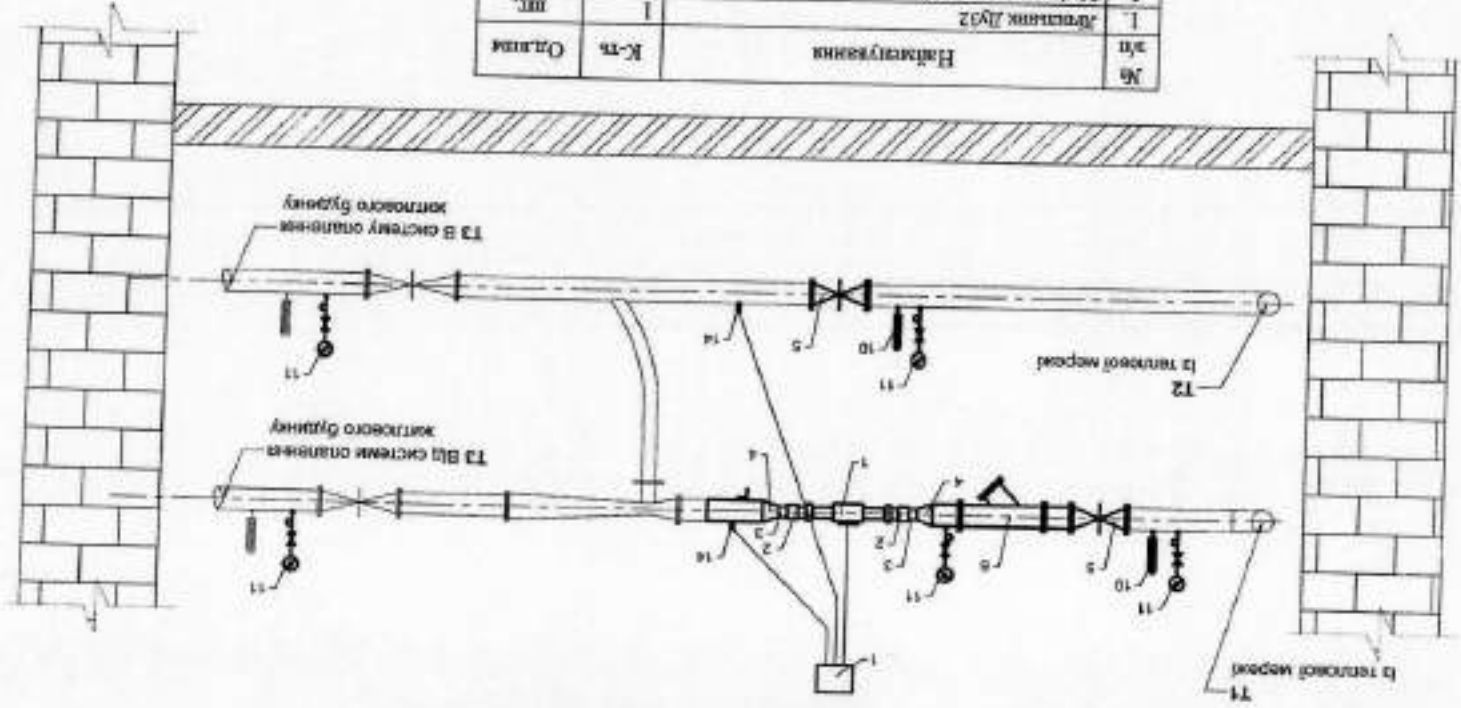

№	К-ти	Найменування	Одича
1.	шт.	Вузол ДУ32	1
2.	шт.	Купа сталева ДУ32	2
3.	шт.	Перехід сталева 50x32	2
4.	шт.	Купа шаровий фланцевий ДУ50	2
5.	шт.	Фланець приварний ДУ50	6
6.	шт.	Купа ДУ50	1
7.	шт.	Купа М16x70	24
8.	шт.	Купа М16	24
9.	шт.	Термометр ТЛ 100/160	2
10.	компл.	Замовитр ДУ1 05100 160mm	5
11.	шт.	Купа приварювальн на самонетр	5
12.	шт.	Проба коротка ДУ15	5
13.	шт.	Купа сталева ДУ15	2
14.	шт.	Сна картя опорного кріплетр	1
15.	шт.	Планк Р5232 дов Сегм 1м Е	1
16.	шт.	ОПР5 мотур опорач ланок SK Y дов Sharky 775	1
17.	шт.	Висотна опорач ДУ50	6
18.	шт.	Проба сталева ДУ50	0.5
19.	шт.	М	

Принципова схема встановлення  
вузла обліку теплової енергії Ду40

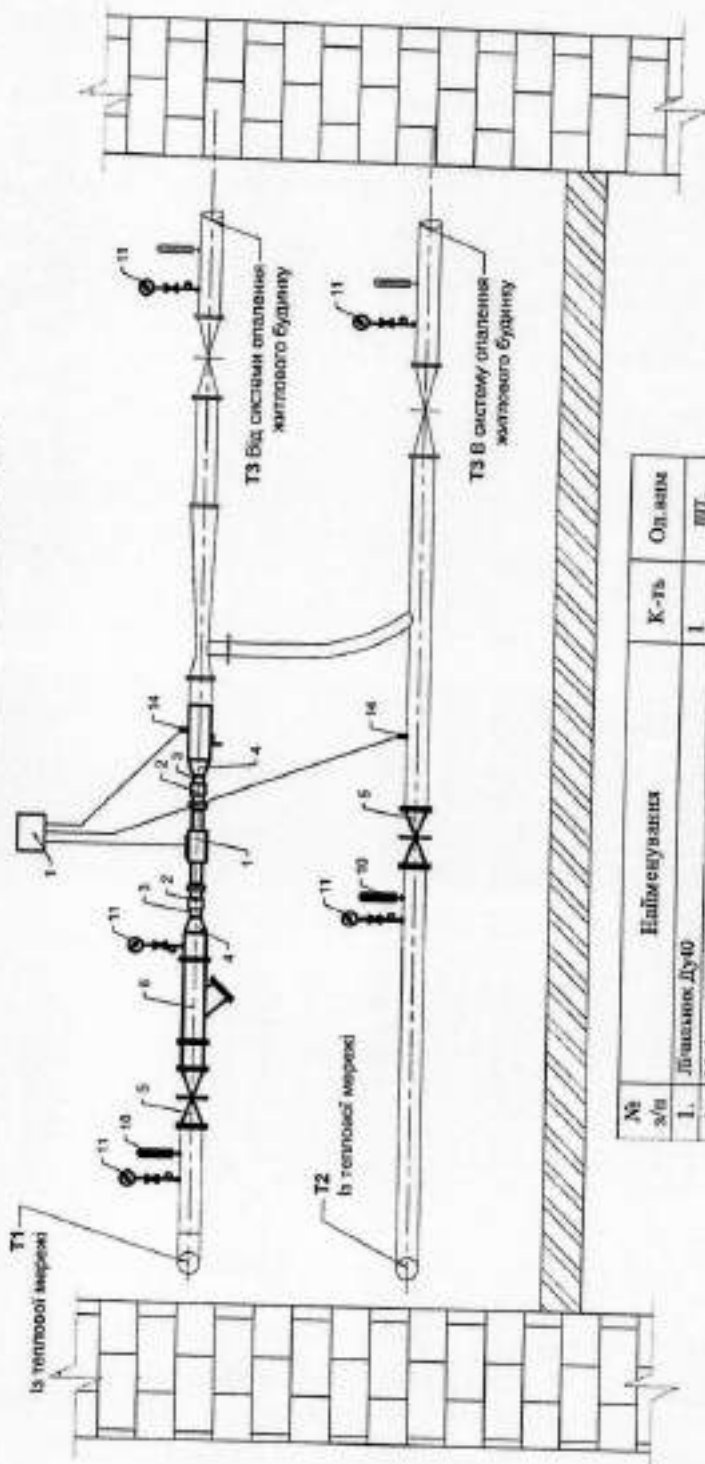

№ з/п	Найменування	К-ть	Од. вим.
1.	Лічильник Ду40	1	шт.
2.	Муфта сталеві Ду40	2	шт.
3.	Різьба сталеві Ду40	2	шт.
4.	Перехід сталевий 5/2x40	2	шт.
5.	Крани шарові фаянсові Ду50	2	шт.
6.	Фільтр Ду50	1	шт.
7.	Фланець протиривний Ду50	6	шт.
8.	Борт М16х70	24	шт.
9.	Гайки М16	24	шт.
10.	Термометр ГЖ 100/160	2	шт.
11.	Манометр ДМ 05140 16Мпа	5	шт.
12.	Крани трохходові під манометр	5	шт.
13.	Різьба коротка Ду15	5	шт.
14.	Муфта сталеві Ду15	2	шт.
15.	Сенсор термометра Квістар	1	шт.
16.	Плата RS232 для 5-руч. Ін Е	1	шт.
17.	GPRS модуль сер. 900 даних SKY line Sharkey 775	1	шт.
18.	Ізоляція прокладки Ду50	6	шт.
19.	Труба сталеві Ду50	0,5	м.



Принципова схема встановлення  
вузла обліку теплової енергії Ду50

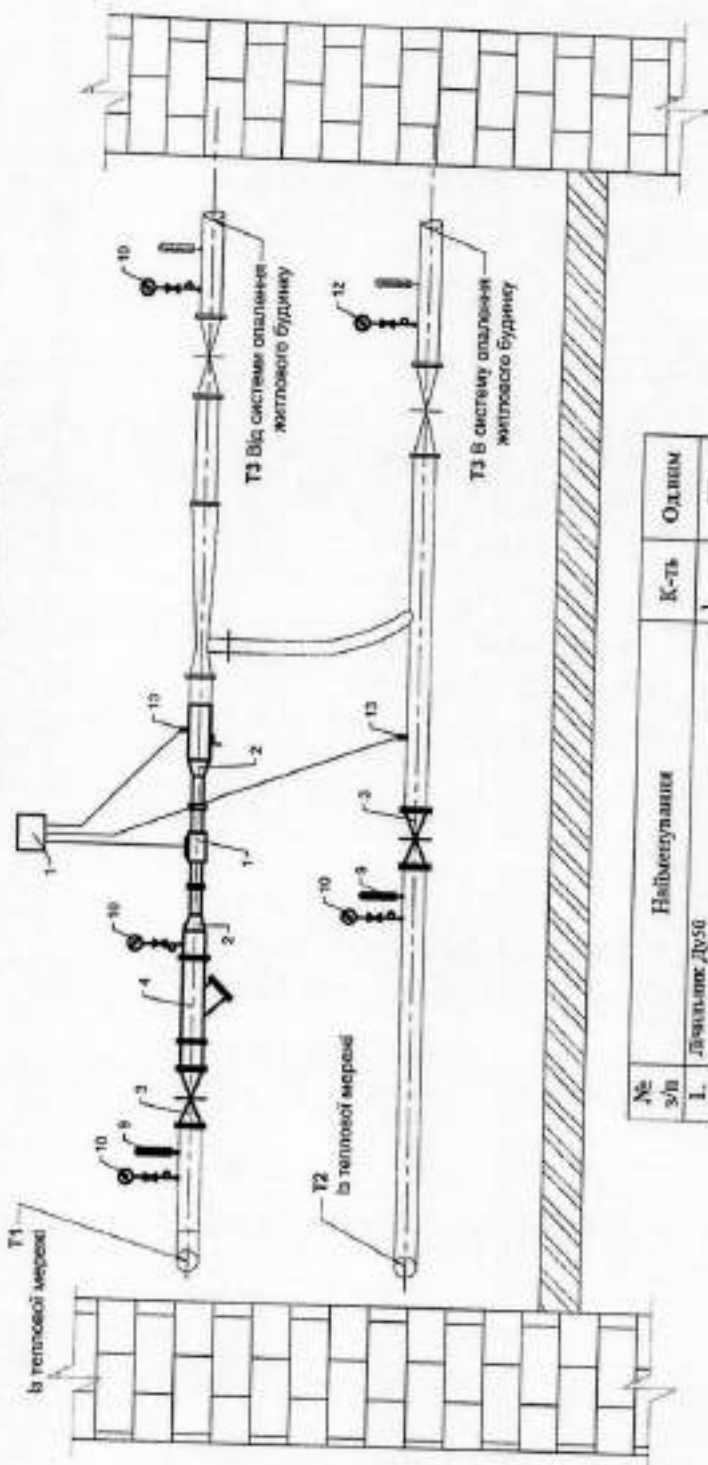

№ з/п	Найменування	К-ть	Одним
1.	Лічильник Ду50	1	шт.
2.	Перевід ставний БХ-60	2	шт.
3.	Кран шаровий фланцевий Ду50	2	шт.
4.	Фільтр Ду50	1	шт.
5.	Фланець приварний Ду50	6	шт.
6.	Фланець приварний Ду50	2	шт.
7.	Бокс М16х70	56	шт.
8.	Гайка М16	56	шт.
9.	Термометр ТЖ 106/160	2	компл.
10.	Мінометр ДМ 0-3100 16Мпа	5	шт.
11.	Кран триходовий під земліометр	5	шт.
12.	Різьба коротка Ду15	5	шт.
13.	Муфта стальна Ду15	2	шт.
14.	Стяжка операційна Київстар	1	шт.
15.	Панель RS232 для Sejar 1st E	1	шт.
16.	GPS модуль передає дані SKY для Slatky 775	1	шт.
17.	Біконічний прокладка Ду50	2	шт.
18.	Біконічний прокладка Ду50	6	шт.
19.	Труба стальна Ду50	0,5	м.





**Перелік житлових будинків  
до заходу Інвестиційної програми ТОВ "Сумитеплоенерго" на 2022-2023 роки:  
«Встановлення вузлів комерційного обліку теплової енергії у споживачів  
ТОВ «Сумитеплоенерго»**

№ з/п інж. вводу	№ з/п ж/б	Адреса житлового будинку (вулиця, будинок, корпус)	Кількість поверхів*	Місце встановлення вузла обліку (проект.)	К-ть інж. вводів	ВСЬОГО, Гкал/год	Навантаження на інж. ввід (Гкал/год)	Пропорційний діаметр лічильника
1	1	вул. І. Сірка, 2 (1-й ввід)	5 і вище					
2	2	вул. І. Сірка, 2 (1-й поверх)	5 і вище	ж/б	2			20
3	3	вул. Бельгійська, 9/1	5 і вище	ж/б	1	0,0200	0,0200	20
4	4	вул. Інтернаціоналістів, 35Д	5 і вище	ж/б	1	0,2410	0,2410	40
5	5	вул. Рибалко, 10	5 і вище	ж/б	1	0,1740	0,1740	40
6	6	вул. Привокзальна, 8	3		1	0,0197	0,0197	40
	7	вул. територія ЧРЗ, 14	1		1	0,1190		
7	8	вул. Привокзальна, 10	3			0,0012	0,1202	25
	9	вул. територія ЧРЗ, 13	1		1	0,1190		
8	10	вул. Збі Космодем'янської, 10	3	ж/б	2	0,0012	0,1202	25
9	11	вул. 2-га Залізнична, 14	2			0,0640	0,0640	25
10	11	вул. 2-га Залізнична, 10А	1		1	0,0111		25
	12	вул. Вілюпільський шлях, 41	2	ж/б	1	0,0010	0,0121	25
12	13	вул. Богуча, 7	2	ж/б	1	0,0532	0,0532	25
13	14	пров. Богуча, 3	2	ж/б	1	0,0280	0,0280	25
	15	вул. Воскресенська, 3/5	1		1	0,0610	0,0610	25
14	16	вул. Воскресенська, 7Г	2		1	0,0302		25
	17	вул. Воскресенська, 6А	2			0,0003	0,0305	25
15	18	вул. Воскресенська, 6Б	2		1	0,0006		25
	19	вул. Воскресенська, 14	2	вул. Воскресенська, 12	1	0,0056	0,0062	25
17	20	вул. Воскресенська, 10	2	ж/б	1	0,0027	0,0027	25
18	21	вул. Гамзіїв, 35	2	ж/б	1	0,0068	0,0068	25
19	22	вул. Горького, 13	2	ж/б	1	0,0267	0,0267	25
20	23	вул. Козьмак вил, 4	2	ж/б	1	0,0715	0,0715	25
	24	вул. Кооперативна, 3	2		1	0,3914	0,3914	40
21	25	вул. Кооперативна, 5А	2			0,0364		
	26	вул. Кооперативна, 5Б	2	ГПП в підвалі фірми "Одягу"	1	0,0092	0,5031	50
	27	вул. Кооперативна, 7	2			0,2140		
	28	вул. Левітана, 1	2			0,2435		
22	29	вул. Левітана, 5	2		1	0,0700		
	30	вул. Левітана, 8	2			0,0698	0,2071	40
	31	вул. Нижньособорна, 10	2			0,0673		
	32	вул. Соборна, 29 Д	1	вул. Нижньособорна, 10	1	0,0278		
	33	вул. Нижньособорна, 12	2			0,0087	0,0709	32
	34	вул. Перемиська, 16	2			0,0344		
24	35	вул. Перемиська, 18	2	вул. Петропавлівська, 62	1	0,0101		
	36	вул. Петропавлівська, 66	2			0,0272	0,0539	32
25	37	вул. Покровська, 7	2	ж/б	1	0,0166		
	38	пл. Покровська, 15	2			0,0240	0,0240	25
26	39	пл. Покровська, 13	2	ж/б	1	0,0130		
	40	пл. Покровська, 13 (музей)	2			0,0358	0,1018	50
	41	пл. Покровська, 9	2			0,0530		
27	42	пл. Покровська, 9Б	2	елеватор в ЦУМ	1	0,0187		
28	43	вул. Пейська, 4А	2		1	0,0141	0,0328	25
29	44	вул. Пейська, 6	2		1	0,0173	0,0173	25
	45	вул. Пейська, 15	1		1	0,0310	0,031	25
30	46	вул. Пейський, 17	2		1	0,0470		
31	47	вул. Соборна, 29	2	ж/б	1	0,0470	0,0940	25
32	48	вул. Соборна, 46	2	ж/б	1	0,3104	0,3104	40
33	49	пров. Сухівський, 8	2	ж/б	1	0,1579	0,1579	40
34	50	пров. Терезова, 3	2	ж/б	1	0,0216	0,0216	25
35	51	вул. Шкільна, 5 А	2	ж/б	1	0,1913	0,1913	40
36	52	вул. Шкільна, 5 Б	2	ж/б	1	0,0421	0,0421	25
37	53	вул. Шкільна, 5 В	2	ж/б	1	0,0452	0,0452	25
38	54	вул. Лівійна, 7	2	ж/б	1	0,0448	0,0448	25
	55	вул. Пейська, 20 А	1			0,0280	0,0280	25
39	56	вул. Пейська, 20 Б	2		1	0,0265		
	57	вул. Пейська, 20 В	1			0,0560	0,1100	25
	58	вул. Пейська, 22	1			0,0202		
						0,0073		

40	59	прое. Чугуївський, 2 А	1			0,0033	0,0933	25	
	60	прое. Чугуївський, 2 Б	1			0,0280			
	61	прое. Чугуївський, 4	2		1	0,0620			
41	62	вул. Шинкаревська, 1	1	ж/б	1	0,0067	0,0067	25	
42	63	вул. Воскресенська, 4В	1			0,0056	0,0056	25	
43	64	вул. Гамалія, 27	1			0,0426	0,0426	25	
44	65	просп. Курський, 12	1	ж/б	1	0,0920	0,0220	25	
	66	просп. Курський, 12 А	1			0,0105			
	67	просп. Курський, 12 Б	1			0,0053			
	68	просп. Курський, 12 В	1			0,0042			
45	69	майдан Незалежності, 13	1	ж/б	1	0,0157	0,0157	25	
46	70	вул. Петропавлівська, 111А	1	ж/б	1	0,0386	0,0386	25	
47	71	вул. Петропавлівська, 111Б	1	ж/б	1	0,0003	0,0003	25	
48	72	вул. Покровська, 22	1	ж/б	1	0,0215	0,0215	25	
49	73	станція Суми, 10	1	ж/б	1	0,0120	0,0120	25	
50	74	станція Суми, 11	1	елеватор колії	1	0,0120	0,0120	25	
51	75	вул. Тройцька, 10	1	елеватор колії	1	0,0435	0,0820	25	
	76	вул. Тройцька, 12 А	1			0,0301			
	77	вул. Тройцька, 12 Б	1			0,0067			
	78	вул. Тройцька, 12 В	1			0,0017			
1-но поверхові будинки (приватний сектор)									
52	79	прое. 1-й Заводський, 1/1	1			0,0018	0,0105	25	
	80	прое. 1-й Заводський, 1/2	1			0,0033			
53	81	прое. 1-й Заводський, 5	1			0,0054	0,0131	25	
	82	прое. 3-й Заводський, 1/1	1			0,0028			
	83	прое. 3-й Заводський, 1/2	1			0,0027			
	84	прое. 3-й Заводський, 5	1			0,0030			
	85	прое. 3-й Заводський, 7	1			0,0046			
54	86	прое. 2-й Заводський, 3	1			0,0049	0,0213	25	
	87	прое. 2-й Заводський, 5/1	1			0,0073			
	88	прое. 2-й Заводський, 7	1			0,0091			
55	89	прое. 2-й Заводський, 9	1	ж/б	1	0,0058	0,0058	20	
56	90	вул. Юрія Вєтрова, 10	1			0,0044	0,0252	25	
	91	вул. Юрія Вєтрова, 12/2	1			0,0038			
	92	вул. Юрія Вєтрова, 12/3	1			0,0056			
	93	прое. Дмитра Дорошенка, 6/1	1			0,0057			
57	94	вул. Юрія Вєтрова, 14	1			0,0044	0,0045	25	
	95	вул. Юрія Вєтрова, 21	1			0,0041			
	96	вул. Юрія Вєтрова, 23	1			0,0099			
58	97	прое. 2-й Заводський, 2	1			0,0032	0,0032	20	
59	98	прое. Дмитра Дорошенка, 2/1	1			0,0032	0,0032	20	

№ з/п	Діаметр лічильників	Один. вим.	Кількість
1	20мм	шт.	5
2	25мм	шт.	42
	32мм	шт.	2
3	40мм	шт.	8
4	50мм	шт.	2
Всього			59

Заступник директора департаменту "Енергозбут"

Денис Денисов



**3.1.2.2. Обґрунтування заходу:** «Реконструкція ділянки магістральної теплової мережі по вул. Металургів, від ТК-314/18 до ТК-314/16-0, 2d426мм»

*Вартість заходу: 3 670,04 тис. грн без ПДВ.*

**3.1.2.2.1. Техніко-економічне обґрунтування необхідності та доцільності впровадження заходу.**

Магістральна тепла мережа по вул.Металургів, від ТК-314/18 до ТК-314/16-0, 2d426мм, протяжністю 80 пм у 2-х тр. вимірі, являється частиною магістралі № 3 від КППВ. Введена в експлуатацію в 1983 р., відпрацювала свій термін експлуатації, потребує заміни. За останні 3 роки на даній ділянці теплової мережі усувалося 4 пориви. При усуненні поривів виявлено незадовільний технічний стан теплової мережі, а саме ізоляційний покрив на трубопроводах порушений, утеплювач та руберойд місцями розірвані або відсутній, лотки та плити напівзруйновані, трубопроводи та в'язальний дріт пошкоджені корозією. Такий стан теплових мереж приводить до збільшення поривів та втрат теплової енергії в теплових мережах, до скарг споживачів на якість надання послуг та порушення благоустрою у дворах житлових будинків.

Магістральна тепла мережа від ТК-314/18 до ТК-314/16-0 по вул. Металургів забезпечує тепловою енергією споживачів КППВ північної та центральної частини м. Суми, в т.ч.: 4 бюджетні установи, 9 житлових будинків та 14 інших споживачів.

**Заходом передбачено:**

- заміна аварійної ділянки теплової мережі від ТК-314/18 до ТК-314/16-0, 2d426мм, протяжністю 80 пм у 2-х тр. вим. по вул. Металургів із застосуванням сучасних технологій, труб і фасованих частин в ППУ - ізоляції.

- заміну запірної арматури та трубопроводів в теплових камерах;  
- поновлення благоустрою з асфальтобетонним покриттям на проїзній частині дороги над тепловою мережею в місці проведення ремонтних робіт – 170,0 м<sup>2</sup>.

**3.1.2.2.2. Альтернатива заходу:** В зв'язку з тим, що існуюча схема теплових мереж міста Суми не дає можливості застосувати будь яке альтернативне технічне рішення зі зміни типу або траси прокладання даної теплової мережі, зміни джерела тепла, альтернатива заходу відсутня.

**3.1.2.2.3. Економічний ефект від впровадження:**

- зменшення втрат теплової енергії в теплових мережах на 8,02 т.у.п.;

- загальна економія витрат становить 577,59 тис. грн;

Термін окупності заходу становить 76,20 місяців.



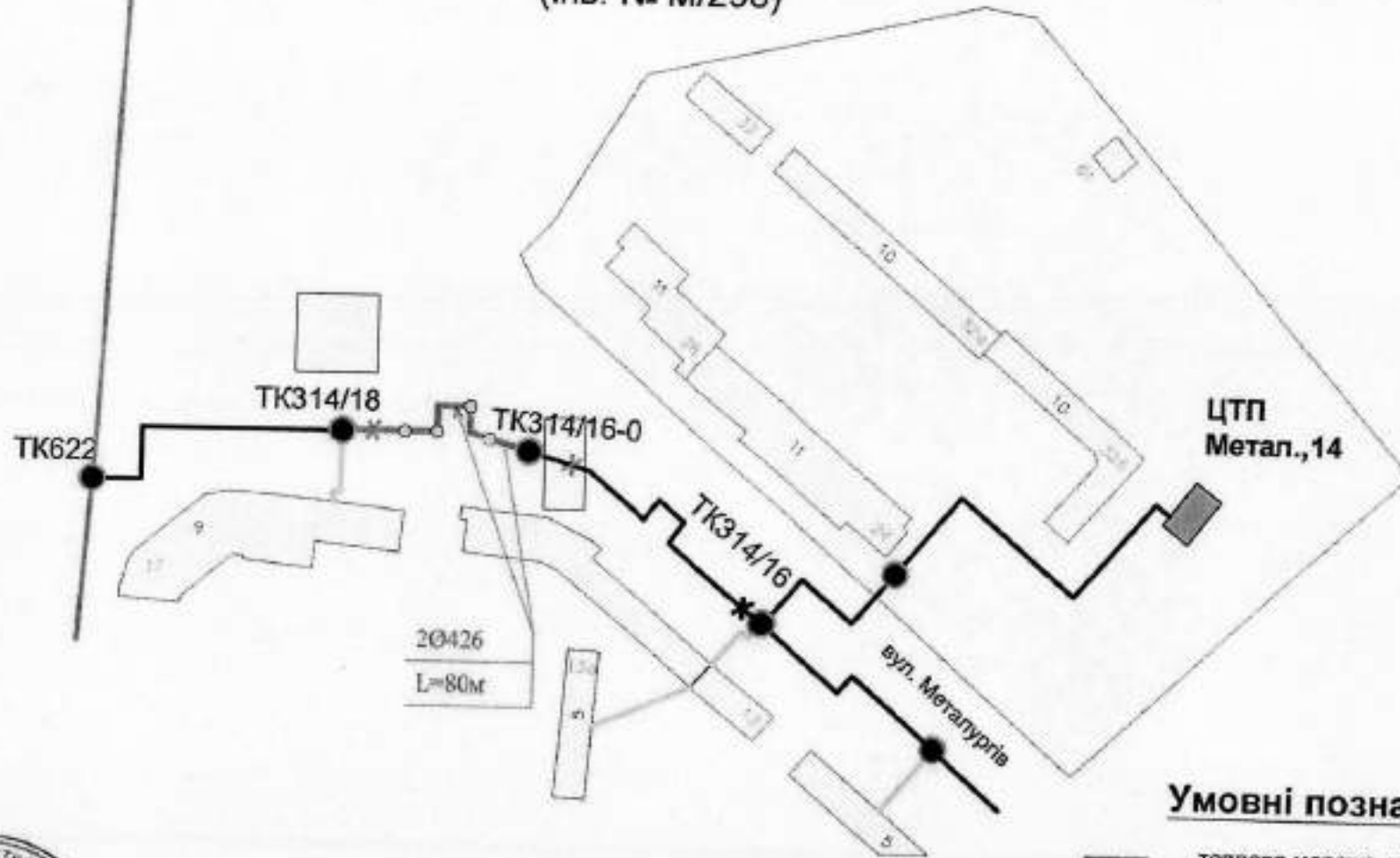

**3.1.2.2.4. Висновки:** Для зменшення втрат теплової енергії в теплових мережах, забезпечення безаварійної роботи теплових мереж, недопущення ситуацій техногенного характеру в системі теплопостачання м. Суми в опалювальний період необхідно виконати захід: «Реконструкція ділянки магістральної теплової мережі від ТК-314/18 до ТК-314/16-0, 2d426мм», протяжністю 80 пм у 2-х тр. вимірі.

Роботи по заміні ділянки планується виконати підрядним способом.

Реконструкція ділянки магістральної теплової мережі по вул. Металургів  
від ТК 314/16-0 до ТК 314/18 2Ø426 мм - 80 м  
(інв. № М/298)



Умовні позначення:

-  - теплова мережа, що підлягає реконструкції
-  - магістральна теплова мережа, яка знаходиться на обслуговуванні ТОВ "Сумитеплоенерго"
-  - місця поривів, 3 шт.
-  - нерухома спора



Виконавець : Леонова А.О.

**«ЗАТВЕРДЖУЮ»**  
Заст. директора  
з роботи теплових мереж та котелень  
ТОВ «Сумитеплоенерго»  
*В.В. Радько*  
«07» травня 2022р.

**Дефектний акт**  
на заміну ділянки на магістральній тепловій мережі №3  
по вул. Металургів від ТК 314/18 до ТК314/16-0, 2 d426 мм  
(інв. № М/ 323)

**Комісією у складі:**

Дорошенко В.В.

Мороз В.О.

Демиденко В. М.

- гол. інженер цеха т/м і котелень;
- начальник ДМТМ;
- начальник ВТВ

проведено обстеження магістральної тепломережі по вул. Металургів при усуненні пориву на ділянці від ТК 314/18 до ТК314/16-0 та складено даний акт.

**При обстеженні встановлено:**

1. Магістральна тепла мережа по вул. Металургів від 314/18 до ТК314/16-0 2d325 мм протяжністю 80 м. п. у 2-х трубному вимірі є частиною теплової магістралі №3 від КППВ.
2. Магістральна тепла мережа від 314/18 до ТК314/16-0 введена в експлуатацію у 1973р., відпрацювала свій термін технічної експлуатації, потребує заміни.
3. На ділянці тепломережі від 314/18 до ТК314/16-0 під час експлуатації та проведення гідравлічних випробувань у період 2019-2022рр. виявлено 4 пориви.
4. При обстеженні трубопроводів та ТК виявлено:
  - на поверхні трубопроводів повністю відсутнє антикорозійне покриття.
  - зовнішні поверхні трубопроводів пошкоджені корозією, та раковинами.
  - тепла ізоляція частково відсутня.
  - герметизація будівельних частин залізобетонних конструкцій каналу теплової мережі частково зруйнована.
  - в ТК 314/18 засувки Ду 150мм -2шт пошкоджені корозією, зрізана різьба на штоці не дає можливості закриття засувки
  - нерухомі опори від ТК 314/16 до ТК314/18 - 2шт зруйновані.



**Висновки комісії:**

Для забезпечення безперебійного та якісного теплопостачання споживачів в частині м. Суми від КППВ, недопущення аварійної ситуації в опалювальний період необхідно в 2023 році виконати заміну найбільш небезпечної ділянки тепломагістралі №3, від 314/18 до ТК314/16-0 2d426 мм, протяжністю 80 п. м. теплової мережі.

Для виконання заміни ділянки теплової мережі магістралі №3 від ТК314 до ТК314/16-0 по вул. Металургів необхідно проведення наступних робіт:

1. Огородити ремонтну ділянку тепломережі дерев'яним парканом, встановити необхідні знаки та табличку з назвою підприємства.
2. Виконати розкриття тепломережі до лотків перекриття каналу довжиною 80 м п.
3. Провести розкриття ґрунту в місцях перетину інженерних мереж вручну.
4. Виконати демонтаж плит та лотків перекриття т/мережі.
5. Виконати демонтаж ізоляції трубопроводу d426 мм по 80 м п подавального та зворотного трубопроводу теплової мережі.
6. Виконати демонтаж подавального та зворотного трубопроводів d426 мм загальною довжиною п 80 м.
7. Здійснити чистку каналу мережі від наносів ґрунту.
8. Виконати монтаж трубопроводів d426 мм, довжиною 80м. подавального та зворотного трубопроводів від ТК314 до ТК314/16-0.
9. Виконати гідравлічні випробування теплової ділянки тиском 16 кгс/см<sup>2</sup>.
10. Після усунення можливих недоліків вдруге провести гідравлічні випробування теплової ділянки тиском 16 кгс/см<sup>2</sup>.
11. Виконати монтаж плит та лотків перекриття ділянки теплової мережі довжиною 80м.п.
12. Виконати зворотну засипку тепломережі піском.
13. Відновити благоустрій території з поновленням асфальтобетонного покриття глибиною 7см, 170 м<sup>2</sup> та облаштування тротуарної плитки в кількості 22 м<sup>2</sup>.
14. Демонтувати огорожу, знаки та таблички.
15. Після завершення робіт надати у виробничо-технічний відділ виконавчу документацію.

Головний інженер цеха ТМтаК

Начальник ДМТМ

Начальник ВТВ

В.В. Дорошенко

В.О. Мороз

В.М. Демченко



Заст. директора з роботи  
ТОВ "Сумитеплоенерго"



## РОЗРАХУНОК

економічної ефективності від впровадження заходу: "Реконструкція ділянки магістральної теплової мережі по вул.Металургів, від ТК-314/18 до ТК-314/16-0, 2d426мм"

(в цінах без ПДВ)

Магістральна тепла мережа по вул.Металургів, від ТК-314/18 до ТК-314/16-0, 2d426мм, протяжністю 80 м у 2-х тр.вим., являється частиною магістралі №6, однією із основних магістралей від КППВ. Введена в експлуатацію в 1983 р., відпрацювала свій термін експлуатації, потребує заміни.

Розрахунок економії теплової енергії від впровадження заходу: "Реконструкція ділянки магістральної теплової мережі по вул.Металургів, від ТК-314/18 до ТК-314/16-0, 2d426мм" здійснено у відповідності до «Норм та вказівок по нормуванню витрат палива та теплової енергії на опалення житлових та громадських споруд, а також на господарсько-побутові потреби в Україні» КТМ 204 Україна 244-94.

### 1. Економія втрат енергоресурсів складе:

1.1. Зменшення втрат теплової енергії після заміни аварійної ділянки теплової мережі по вул.Металургів, від ТК-314/18 до ТК-314/16-0, 2d426мм, протяжністю 80 м у 2-х тр.вим. на трубопроводі в ППУ ізоляції складе:

$$Q_{\text{зм.втрат}} = Q_{\text{факт}} * K_2, \quad (1)$$

де:  $Q_{\text{зм.втрат}}$  - зменшення втрат теплової енергії в т/мережах, Гкал :

$Q_{\text{факт}}$  - річний обсяг втрат теплової енергії в теплових мережах на ділянці від від ТК-314/18 до ТК-314/16, за 2021 рік (дод.№2 до звіту №10-НКРЕКП) = 58,25 Гкал

$K_2$  - коефіцієнт, що враховує зміну норм щільності теплового потоку при застосуванні теплоізоляційного шару з пінополіуретану,  $K_2=0,8$  (КТМ табл.Д.2.10)

$$Q_{\text{зм.втрат}} = 58,25 * 0,8 = 46,60 \text{ Гкал}$$

1.2. Зменшення втрат теплової енергії в т.у.п. складає:

$$Q_{\text{т.у.п.}} = Q_{\text{зм.втрат}} * K \quad (2)$$

де:  $Q_{\text{т.у.п.}}$  - зменшення втрат теплової енергії в т/мережах, т.у.п.;

$Q_{\text{зм.втрат}}$  - зменшення втрат теплової енергії в т/мережах, Гкал

$K$  - коефіцієнт переводу Гкал в т.у.п. = 0,172 (довідка додається)

$$Q_{\text{т.у.п.}} = 46,60 \text{ Гкал} * 0,172 = 8,02 \text{ т.у.п.}$$

1.3. Всього зменшення втрат теплової енергії складатиме на суму:

$$B_{\text{т.е.}} = Q_{\text{зм.втрат}} * C, \quad (3)$$

де  $B_{\text{т.е.}}$  - зменшення втрат теплової енергії в тис.грн./рік

$C$  - собівартість 1 Гкал. за 2021р. (довідка додається) = 1,86485 тис.грн.

$$B_{\text{т.е.}} = 46,60 * 1,86485 = 86,90 \text{ тис.грн.}$$

2. Зменшення матеріальних витрат складає:

2.1. Витрати матеріалів на усунення поривів:

За період 2019-2021 р.р. на ділянці даної теплової мережі від ТК-314/18 до ТК-314/16-0 усуваються 4 пориви. Вартість усунення 1 пориву трубопроводу d426мм складає 67,5819 тис.грн. (кошторис додається).

Всього зменшення витрат матеріалів на суму:

$$V_{\text{мат.}} = V'_{\text{мат.}} * p \quad (4)$$

де  $V_{\text{мат.}}$  - зменшення матеріальних витрат при усуненні пориву тр-ду d426мм тис.грн./рік;  
вартість усунення 1 пориву трубопроводу d426мм, тис.грн.

$V'_{\text{мат.}}$  -

$p$  - кількість поривів

$$V'_{\text{мат.}} = 67,5819 * 4 = 270,33 \text{ тис.грн.}$$

2.2. Зменшення витрат мережної води:

При усуненні пориву, в зв'язку з тим, що секційні засувки встановлені в ТК-314 та ТК-622, відключалася дані ділянки тепломережі загальною протяжністю 977,3 пм у 2х тр.вим. теплоносій зливається, після усунення пориву мережа знову заповнюється.

Об'єм злитого та теплоносія на заповнення складає:

$$G_{\text{теплон.}} = (L * q_v * 2) * p \quad (5)$$

де  $G_{\text{теплон.}}$  - об'єм злитого та наповненого теплоносія при усуненні пориву, м3, згідно табл.2-5 "Довідника майстра т/м" (додається);

$L$  - протяжність т/мережі ТК-314 до ТК-622, теплоносій з якої зливається = 1954,6 м,

$q_v$  - водяний об'єм 1м трубопроводу d426 мм = 0,1346 м3/м;

поривів = 4 пориви.

$p$  - кількість

$$G_{\text{теплон.}} = (1954,60 * 0,1346 * 2) * 4 = 2104,71 \text{ м3}$$

2.3. Всього зменшення витрат мережної води на суму:

$$V_{\text{теплон.}} = G_{\text{теплон.}} * V_{\text{хво}} \quad (6)$$

де  $V_{\text{теплон.}}$  - зменшення витрат мережної води в тис.грн.;

$G_{\text{теплон.}}$  - об'єм злитого та наповненого теплоносія в т/мережі;

$V_{\text{хво}}$  - вартість 1,0 м3 хімводоочищеної води = 0,1047 тис.грн. (калькуляція додається).

$$V_{\text{теплон.}} = 2104,71 * 0,1047 = 220,36 \text{ тис.грн.}$$

3. Загальна економія витрат від впровадження заходу: "Реконструкція ділянки магістральної теплової мережі по вул.Металургів, від ТК-314/18 до ТК-314/16-0, 2d426мм" складає:

$$V_{\text{заг.екон.}} = V_{\text{т.е.}} + V_{\text{мат.}} + V_{\text{теплон.}} \quad (7)$$

$$V_{\text{заг.екон.}} = 86,90 + 270,33 + 220,36 = 577,59 \text{ тис.грн./рік}$$

4. Капіталовкладення по об'єкту: "Реконструкція ділянки магістральної теплової мережі по вул.Металургів, від ТК-314/18 до ТК-314/16-0, 2d426мм", складає:  $V_{\text{буд.}} = 3\ 670,04$  тис. грн.

5. Термін окупності заходу складає:

$$\text{Токуп.} = V_{\text{буд.}} / V_{\text{заг.екон.}} \quad (8)$$

де Токуп. - термін окупності заходу

$$\text{Токуп.} = 3\ 670,04 / 577,59 = 6,35 \text{ роки} = 76,20 \text{ місяців}$$

В.о.начальник ВОПР

Литвинова Т.







центр експертизи

# Товариство з обмеженою відповідальністю «Центр Експертизи»

40000, м. Суми,  
пл. Незалежності, буд. 3, каб. 317

e-mail: centrepr@ukr.net  
тел.: +38 (099)23-23-285

м. Суми  
№ 2930



**ЗАТВЕРДЖУЮ**

Директор

ТОВ «Центр Експертизи»

Володимир ЗЕНЧЕНКО

26.09.2022

## ЕКСПЕРТНА ОЦІНКА (позитивна)

щодо розгляду кошторисної частини проектної документації  
за робочим проектом «Реконструкція ділянки магістральної теплової мережі по  
вул. Металургів, від ТК -314/18 до ТК-314/16-0, 2d426мм»

Клас наслідків (відповідальності) – СС2

Замовник будівництва – Товариство з обмеженою відповідальністю  
«Сумитеплоенерго»

Генеральний проєктувальник – Товариство з обмеженою відповідальністю  
«Сумитеплоенерго»

(ІІІ - Демиденко В.М., кваліфікаційний сертифікат серії АР № 007368 від 23.04.2013р.)

Заявлена кошторисна вартість, передбачена наданою кошторисною документацією,  
у поточних цінах станом на «21» вересня 2022 р. склала 6 486,756 тис. грн., у тому числі:

- будівельні роботи – 6 463,525 тис. грн.;
- інші витрати – 23,231 тис. грн.

За результатами розгляду кошторисної документації та зняття зауважень  
встановлено, що зазначену документацію, яка враховує обсяги робіт, передбачені  
дефектним актом, складено згідно з наказом Мінрегіону від 25.06.2021 №162 «Деякі  
питання ціноутворення у будівництві», зареєстрованого в Міністерстві юстиції України  
17.09.2021 за № 1225/36847, та Кошторисних норм України «Настанова з визначення  
вартості будівництва», затверджених наказом Мінрегіону від 01.11.2021 № 281.

Загальна кошторисна вартість будівництва у поточних цінах станом на «26» вересня  
р. складає 3678,936 тис. грн., у тому числі:

- будівельні роботи – 3657,303 тис. грн.;
- інші витрати – 21,633 тис. грн.

Під час проведення експертизи технічна та технологічна частини проектної  
документації на будівництво не розглядалися.

### Примітка:

Експертна оцінка не дає права на отримання виконання підготовчих і будівельних  
робіт.

Відповідальний експерт



**3.1.2.3. Обґрунтування заходу: «Реконструкція ділянки магістральної теплової мережі по вул. Привокзальна, від ТК-410 до ТК-411, 2d720мм».**  
**Вартість заходу: 8 180,10 тис. грн. без ПДВ.**

**Техніко-економічне обґрунтування необхідності та доцільності впровадження заходу.**

Магістральна тепла мережа по вул. Привокзальній, від ТК-410 до ТК-411, 2d720мм, протяжністю 65 пм у 2-х тр.вим., являється частиною магістралі №4, однією із основних магістралей від Сумської ТЕЦ, ділянка знаходиться практично на виході з ТЕЦ.

Магістральна тепла мережа по вул. Привокзальній від ТК-410 до ТК-411 введена в експлуатацію в 1967р., відпрацювала свій термін експлуатації, потребує заміни.

При усуненні поривів виявлено, що технічний стан трубопроводів та ізоляції незадовільний: трубопроводи та в'язальна проволока покрита значною корозією. Такий стан теплової мережі зв'язаний з пошкодженням дорожньої системи для відводу атмосферних осадків, які раніше потрапляли в теплову мережу. Тільки за останні три роки на ділянці теплової мережі від ТК-410 до ТК-411 усувалося 3 пориви.

Реконструкція ділянки магістральної теплової мережі по вул. Привокзальній, від ТК-410 до ТК-411, 2d720мм передбачає наступний об'єм робіт:

- заміну трубопроводів та фасованих частин теплової мережі із застосуванням ППУ- ізоляції - 65 пм у 2-х тр. вимірі;
- заміну запірної арматури та трубопроводів в теплових камерах;
- поновлення благоустрою з асфальтобетонним покриттям на проїзній частині дороги над тепловою мережею в місці проведення ремонтних робіт - 67,5 м<sup>2</sup>.

**Економічний ефект від впровадження:**

- зменшення втрат теплової енергії в теплових мережах на 27,82 т.у.п.;
  - загальна економія витрат складає 607,63 тис. грн.;
- Термін окупності заходу складає 161,52 місяців.

**Альтернатива заходу:** В зв'язку з тим, що існуюча схема теплових мереж міста Суми не дає можливості застосувати будь яке альтернативне технічне рішення зі зміни типу або траси прокладання теплової мережі, зміни джерела тепла, альтернатива заходу відсутня.

**Висновки:** Для зменшення втрат теплової енергії в теплових мережах, забезпечення безаварійної роботи теплових мереж, недопущення ситуацій техногенного характеру в системі тепlopостачання м. Суми в опаловальний період необхідно виконати захід: «Реконструкція ділянки магістральної теплової мережі по вул. Привокзальна, від ТК-410 до ТК-411, 2d720мм», протяжністю 65 пм у 2-х тр. вим.

Роботи планується виконати підрядним способом.

**Реконструкція ділянки магістральної теплової мережі по  
вул. Привокзальна, від ТК-410 до ТК-411, 2 d 720мм**

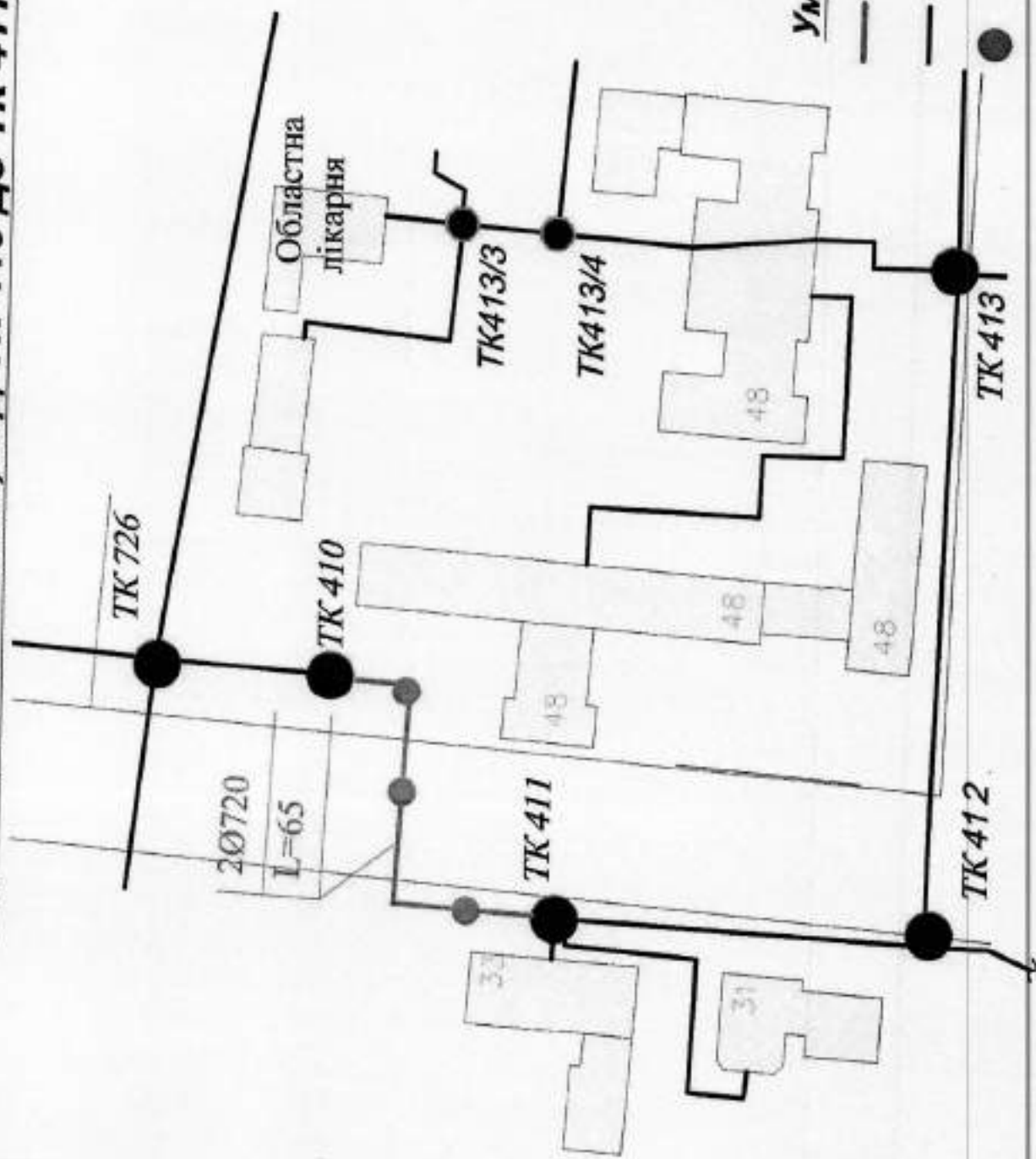

**Умовні позначення:**

- ділянка теплової мережі, що підлягає реконструкції
- магістральні теплові мережі, які знаходяться на обслуговуванні ТОВ "Сумителлоенерго"
- місяць поривів, 3 шт.

**Реконструкція ділянки магістральної теплової мережі по  
вул. Привокзальна, від ТК-410 до ТК-411, 2 д 720мм**

ТК-410

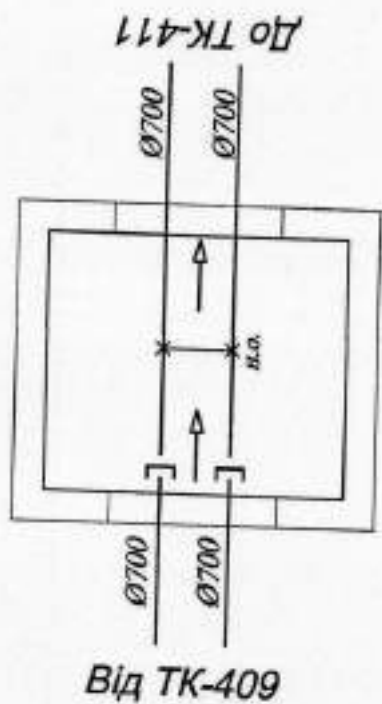

ТК-411

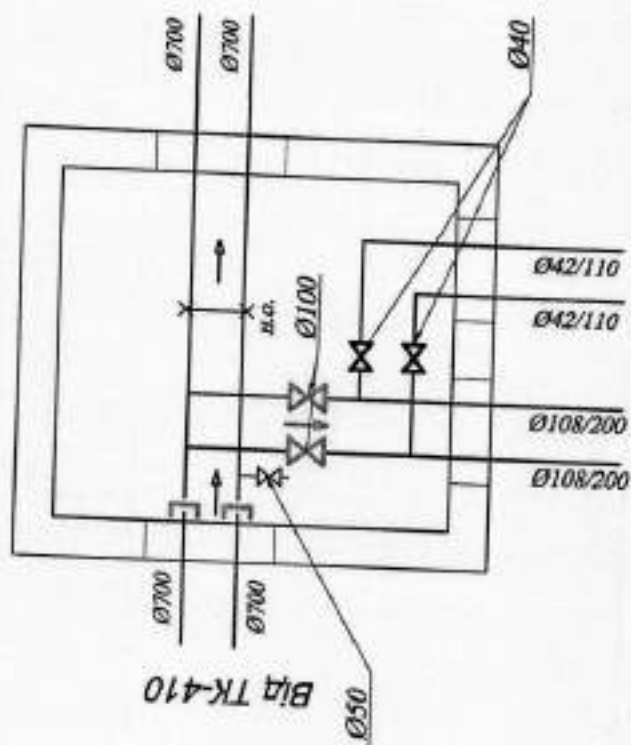

**«ЗАТВЕРДЖУЮ»**

Заступник директора з роботи  
теплових мереж та котелень  
ТОВ «Сумитер-енерго»

  
В.В. Радько  
«16» травня 2022р.

**Дефектний акт  
на реконструкцію ділянки магістральної теплової мережі №4  
по вул. Привокзальній від ТК410 до ТК411, 2d720 мм  
(інв. № М/ 10019)**

**Комісією у складі:**

Дорошенко В.В.

Мороз В.О.

Демиденко В.М.

- головний інженер цеха т/м і котелень;
- начальник ДМТМ;
- начальник ВТВ

проведено обстеження магістральної тепломережі по вул. Привокзальній при усуненні пориву на ділянці від ТК410 до ТК411 та складено даний акт.

**При обстеженні встановлено:**

1. Магістральна тепла мережа по вул. Привокзальній від ТК 410 до ТК 411 2d720 протяжністю 65 м п. у 2-х трубному вимірі є частиною теплової магістралі №4.
2. Магістральна тепла мережа від ТК410 до ТК411 введена в експлуатацію у 1967 р., відпрацювала свій термін технічної експлуатації, потребує заміни.
3. На ділянці тепломережі від ТК 410 до ТК411 під час експлуатації та після проведення гідравлічних випробувань у період 2017-2022 рр. виявлено 3 порива.
4. При проведенні обстеження ділянки даної мережі та теплових камер ТК410 та ТК411, при усуненні пориву на мережі виявлено:
  - на поверхні трубопроводів повністю відсутнє антикорозійне покриття;
  - зовнішні поверхні трубопроводів пошкоджені корозією;
  - тепла ізоляція частково відсутня;
  - рухомі опори пошкоджені корозією;
  - при виконанні ремонтів виявлені раковини внутрішньої корозії трубопроводу;
  - герметизація будівельних частин залізобетонних конструкцій каналу теплової мережі частково зруйнована;
  - в ТК411 сальникові компенсатори мають значну корозію на рухомій частині та корозію на поверхні компенсаторів.

**Висновки комісії:**

Для забезпечення безперебійного та якісного теплопостачання споживачів м. Суми, для недопущення аварійної ситуації в опалювальний період необхідно в 2023 році виконати заміну найбільш небезпечної ділянки тепломережі від ТК410 до ТК411, 2d720 мм, протяжністю 65 п.м. та заміну запірної арматури Ду100 – 2 шт. і сальникових компенсаторів Ду700 – 2 шт.

Для виконання заміни ділянки теплової мережі магістралі №4 від ТК410 до ТК411 по вул. Привокзальній необхідно проведення наступних робіт:

1. Огородити ремонтну ділянку тепломережі дерев'яним парканом, встановити необхідні знаки та табличку з назвою підприємства.
2. Виконати розкриття тепломережі до лотків перекриття каналу довжиною 65 м п.
3. Завершити розкриття ґрунту в місцях перетину інженерних мереж вручну.
4. В зв'язку з прокладанням подавального та зворотного трубопроводів кожного в окремому каналі, виконати демонтаж плит та лотків перекриття т/мережі.
5. Виконати демонтаж подавального та зворотного трубопроводів з ізолюючим покриттям  $d720$  мм довжиною по 65 м п. подавального та зворотного трубопроводу теплової мережі та передати їх на склад підприємства.
6. Здійснити чистку каналу мережі вручну протяжністю 65 м п.
7. Виконати демонтаж сальникових компенсаторів в ТК411 Ду 700 - 2шт.
8. Виконати монтаж трубопроводів  $d720$  мм на рухомі опори, по 65 м п. подавального та зворотного трубопроводів від ТК410 до ТК411.
9. Виконати заміну запірної арматури в ТК411 Ду100 - 2шт.
10. Виконати монтаж сальникових компенсаторів в ТК411 Ду700 -2 шт.
11. Виконати антикорозійне покриття ґрунтовкою подавального та зворотного трубопроводів.
12. Виконати гідравлічні випробування теплової дільниці тиском  $16 \text{ кгс/см}^2$ .
13. Після усунення можливих недоліків вдруге провести гідравлічні випробування теплової дільниці тиском  $16 \text{ кгс/см}^2$ .
14. Виконати теплоізоляційне покриття утеплювачем та склопластиком подавального та зворотного трубопроводів в ТК410, ТК411.
15. Виконати монтаж плит та лотків перекриття тепломережі 65 м п.
16. Виконати гідроізоляцію перекриття каналу мережі.
17. Виконати заміну люків теплових камер в ТК410, ТК411 у кількості 8 шт.
18. Виконати зворотну засипку тепломережі піском та ґрунтом.
19. Відновити благоустрій території з поновленням асфальтобетонного покриття  $67,5 \text{ м}^2$ .
20. Демонтувати огорожу, знаки та таблички.
21. Після завершення робіт надати виконавчу документацію згідно переліку до ВТВ.

Головний інженер цеха ТМтаК

Начальник ДМТМ

Начальник ВТВ

  
В.В. Дорошенко

  
В.О. Мороз

  
В. М. Демиденко

РОЗРАХУНОК

економічної ефективності від впровадження заходу: "Реконструкція ділянки магістральної теплової мережі по вул.Привокзальній, від ТК-410 до ТК-411, 2d720 мм"

(в цінах без ПДВ)

Магістральна тепла мережа по вул.Привокзальній, від ТК-410 до ТК-411, 2d720 мм, протяжністю 65 м у 2-х тр.вим., являється частиною магістралі №4, однією із основних магістралей від ТЕЦ, ділянка знаходиться практично на виході з ТЕЦ. Введена в експлуатацію в 1967 р., відпрацювала свій термін експлуатації, потребує заміни.

Розрахунок економії теплової енергії від впровадження заходу здійснено у відповідності до «Норм та вказівок по нормуванню витрат палива та теплової енергії на опалення житлових та громадських споруд, а також на господарсько-побутові потреби в Україні» КТМ 204 Україна 244-94.

**1. Економія витрат енергоресурсів складає:**

1.1. Зменшення витрат теплової енергії після заміни ділянки теплової мережі по вул.Привокзальній, від ТК-410 до ТК-411, 2d720 мм протяжністю 65,0 м у 2-х тр. вимірі на трубопроводі в ППУ ізоляції складає:

$$Q_{\text{зм.витрат}} = Q_{\text{факт}} \cdot K_2 \quad (1)$$

де:  $Q_{\text{зм.витрат}}$  - зменшення витрат теплової енергії в т/мережах, Гкал ;

$Q_{\text{факт}}$  - річний обсяг витрат теплової енергії в теплових мережах на ділянці від ТК-410 до ТК-411, 2d720мм, протяжністю 65 м за 2021 рік (дод.№2 до звіту №10-НКРЕКП) = 202,16Гкал

$K_2$  - коефіцієнт, що враховує зміну норм щільності теплового потоку при застосуванні теплоізоляційного шару з пінополуретану,  $K_2=0,8$  (КТМ табл.Д.2.10)

$$Q_{\text{зм.витрат}} = 202,16 \cdot 0,8 = 161,73 \text{ Гкал}$$

1.2. Зменшення витрат теплової енергії в т.у.п. складає:

$$Q_{\text{т.у.п.}} = Q_{\text{зм.витрат}} \cdot K \quad (2)$$

де:  $Q_1$  - зменшення витрат теплової енергії в т/мережах, т.у.п.;

$Q_{\text{зм.витрат}}$  - зменшення витрат теплової енергії в т/мережах, Гкал

$K$  - коефіцієнт переводу Гкал в т.у.п. = 0,172 (довідка додається)

$$Q_{\text{т.у.п.}} = 161,73 \text{ Гкал} \cdot 0,172 = 27,82 \text{ т.у.п.}$$

1.3. Всього зменшення витрат теплової енергії складає на суму:

$$B_{\text{т.е.}} = Q_{\text{зм.витрат}} \cdot C \quad (3)$$

де  $B_{\text{т.е.}}$  - зменшення витрат теплової енергії в тис.грн./рік

$C$  - собівартість 1 Гкал. за 2021р. (довідка додається) = 1,86485 тис.грн.

$$B_{\text{т.е.}} = 161,73 \cdot 1,86485 = 301,60 \text{ тис.грн.}$$

**2. Зменшення матеріальних витрат складає:**

2.1. Витрати матеріалів на усунення поривів:

За період 2019-2022 р.р. на ділянці даної теплової мережі від ТК-410 до ТК-411 усувалося 3 пориви. Вартість усунення 1 пориву трубопроводу d720 мм складає 85,47487 тис.грн. (кошторис додається).

Всього зменшення витрат матеріалів на суму:

$$V_{\text{мат.}} = V'_{\text{мат.}} * p \quad (4)$$

де  $V_{\text{мат.}}$  - зменшення матеріальних витрат при усуненні пориву тр-ду  $d720\text{мм}$  тис.грн./рік;  
 $V'_{\text{мат.}}$  - вартість усунення 1 пориву трубопроводу  $d720\text{мм}$ , тис.грн.  
 $p$  - кількість поривів

$$V'_{\text{мат.}} = 85,47487 * 3 = 256,42 \text{ тис.грн.}$$

2.2. Зменшення втрат мережної води:

При усуненні пориву, в зв'язку з тим, що секційні засувки встановлені в ТК-726 та ТК-412, відключалася дані ділянки тепломережі загальною протяжністю 203,0 пм у 2х тр.вим. теплоносій зливається, після усунення пориву мережа знову заповнюється.

Об'єм злитого та теплоносія на заповнення складає:

$$G_{\text{теплон.}} = (L * q_{\text{в.}} * 2) * p \quad (5)$$

де  $G_{\text{теплон.}}$  - об'єм злитого та наповненого теплоносія при усуненні пориву, м<sup>3</sup>, згідно табл.2-5 "Довідника майстра т/м" (додається);

$L$  - протяжність т/мережі, теплоносій з якої зливається = 203м,

$q_{\text{в.}}$  - водяний об'єм 1м трубопроводу  $d720 \text{ мм} = 0,389 \text{ м}^3/\text{м}$ ;

$p$  - кількість поривів = 3 пориви.

$$G_{\text{теплон.}} = (203 * 0,389 * 2) * 3 = 473,80 \text{ м}^3$$

2.3. Всього зменшення втрат мережної води на суму:

$$V_{\text{теплон.}} = G_{\text{теплон.}} * V_{\text{хво}} \quad (6)$$

де  $V_{\text{теплон.}}$  - зменшення втрат мережної води в тис.грн.;

$G_{\text{теплон.}}$  - об'єм злитого та наповненого теплоносія в т/мережі;

$V_{\text{хво}}$  - вартість 1,0 м<sup>3</sup> хімоводоочищеної води = 0,1047 тис.грн. (калькуляція додається).

$$V_{\text{теплон.}} = 473,80 * 0,1047 = 49,61 \text{ тис.грн.}$$

3. Загальна економія витрат від впровадження заходу: "Реконструкція ділянки магістральної теплової мережі по вул.Привокзальній, від ТК-410 до ТК-411,  $2d720\text{мм}$ " складає:

$$V_{\text{заг.екон.}} = V_{\text{т.е.}} + V_{\text{мат.}} + V_{\text{теплон.}} \quad (7)$$

$$V_{\text{заг.екон.}} = 301,60 + 256,42 + 49,61 = 607,63 \text{ тис.грн./рік}$$

4. Капіталовкладення по об'єкту: "Реконструкція ділянки магістральної теплової мережі по вул.Привокзальній, від ТК-410 до ТК-411,  $2d720\text{мм}$ ", складає:  $V_{\text{буд.}} = 8\ 180,10 \text{ тис. грн.}$

5. Термін окупності заходу складає:

$$T_{\text{окуп.}} = V_{\text{буд.}} / V_{\text{заг.екон.}} \quad (8)$$

де  $T_{\text{окуп.}}$  - термін окупності заходу

$$T_{\text{окуп.}} = 8\ 180,10 / 607,63 = 13,46 \text{ роки} = 161,52 \text{ місяці}$$

В.о. начальника ВОІР

Литвинова Т.В.



**3.1.2.4. Обґрунтування заходу:** «Реконструкція ділянки магістральної теплової мережі по вул. Ремісничка, від ТК-626 до ТК-626-2, 2d426мм».

*Вартість заходу: 4 586,69 тис. грн без ПДВ.*

**3.1.2.4.1. Техніко-економічне обґрунтування необхідності та доцільності впровадження заходу.**

Магістральна тепла мережа по вул. Ремісничка, від ТК-626 до ТК-626-2, 2d426мм, протяжністю 62 м у 2-х тр. вимірі, являється частиною магістралі № 6, однією із основних магістралей від КППВ. Введена в експлуатацію в 1982 р., відпрацювала свій термін експлуатації, потребує заміни. За останні 3 роки на даній ділянці теплової мережі усувалося 5 поривів. При усуненні поривів виявлено незадовільний технічний стан теплової мережі, а саме ізоляційний покрив на трубопроводах порушений, утеплювач та руберойд місцями розірвані або відсутній, лотки та плити напівзруйновані, трубопроводи та в'язальний дріт пошкоджені корозією. Такий стан теплових мереж приводить до збільшення поривів та втрат теплової енергії в теплових мережах, до скарг споживачів на якість надання послуг та порушення благоустрою у дворах житлових будинків.

Магістральна тепла мережа від ТК-626 до ТК-626-2, 2d426мм по вул. Ремісничка забезпечує тепловою енергією споживачів КППВ північної та центральної частини м. Суми, в т.ч.: 7 житлових будинків та інші споживачі.

**Заходом передбачено:**

- заміну ділянки теплової мережі ТК-626 до ТК-626-2, 2d426мм, протяжністю 62 м у 2-х тр. вимірі по вул. Ремісничка;
- заміну запірної арматури, компенсаторів та трубопроводів в теплових камерах;
- відновлення 32,0 м<sup>2</sup> асфальтобетонного покриття на проїзній частині дороги по вул. Ремісничка, в місці проведення робіт.

**3.1.2.4.2. Альтернатива заходу:** В зв'язку з тим, що існуюча схема теплових мереж міста Суми не дає можливості застосувати будь яке альтернативне технічне рішення зі зміни типу або траси прокладання даної теплової мережі, зміни джерела тепла, альтернатива заходу відсутня.

**3.1.2.4.3. Економічний ефект від впровадження:**

- зменшення втрат теплової енергії в теплових мережах на 9,76 т.у.п.;
- загальна економія витрат становить 574,26 тис. грн;

**Термін окупності заходу становить 95,88 місяців.**

**3.1.2.4.4. Висновки:** Для зменшення втрат теплової енергії в теплових мережах, забезпечення безаварійної роботи теплових мереж, недопущення ситуацій техногенного характеру в системі теплопостачання м. Суми в опалювальний період необхідно виконати захід: «Реконструкція ділянки магістральної теплової мережі по вул. Ремісничка, від ТК-626 до ТК-626-2, 2d426мм», протяжністю - 62 м у 2-х тр. вимірі.

Роботи по заміні ділянки планується виконати підрядним способом.

# Реконструкція Д. Іянки теплової мерс кі по вул. Реміснича

## Від ТК-626 до ТК-626-2, 2 д 426мм

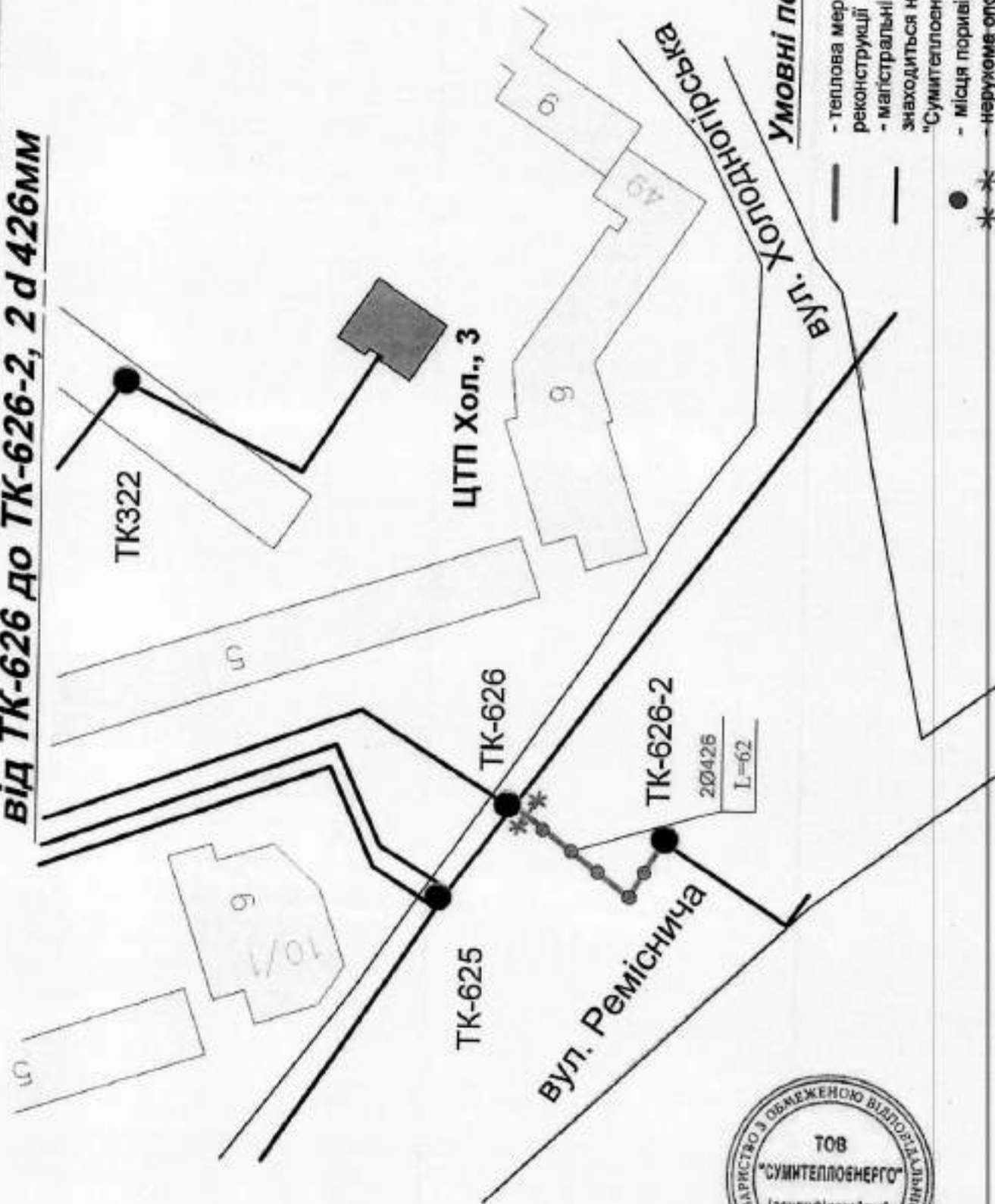

Виконавець: Леонсва А.О.

**Реконструкція ділянки теплової мережі по вул. Ремісничача  
від ТК-626 до ТК-626-2, 2 d 426мм**

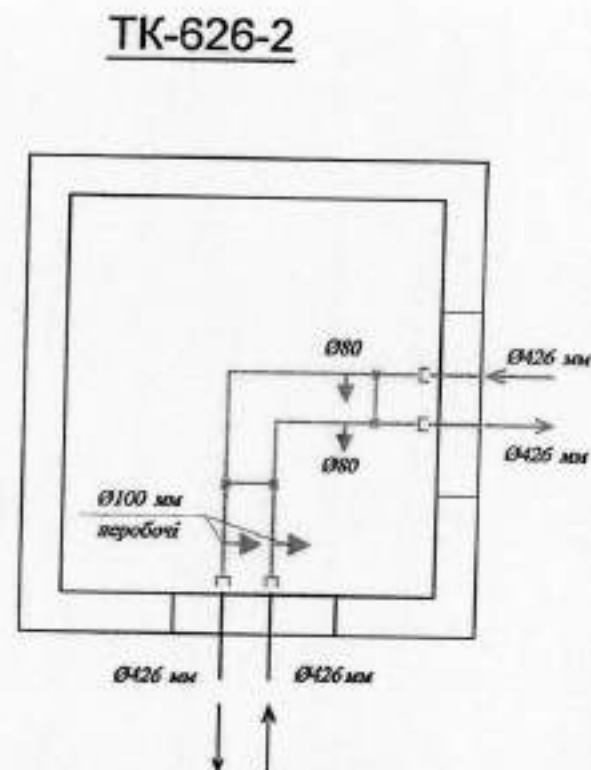
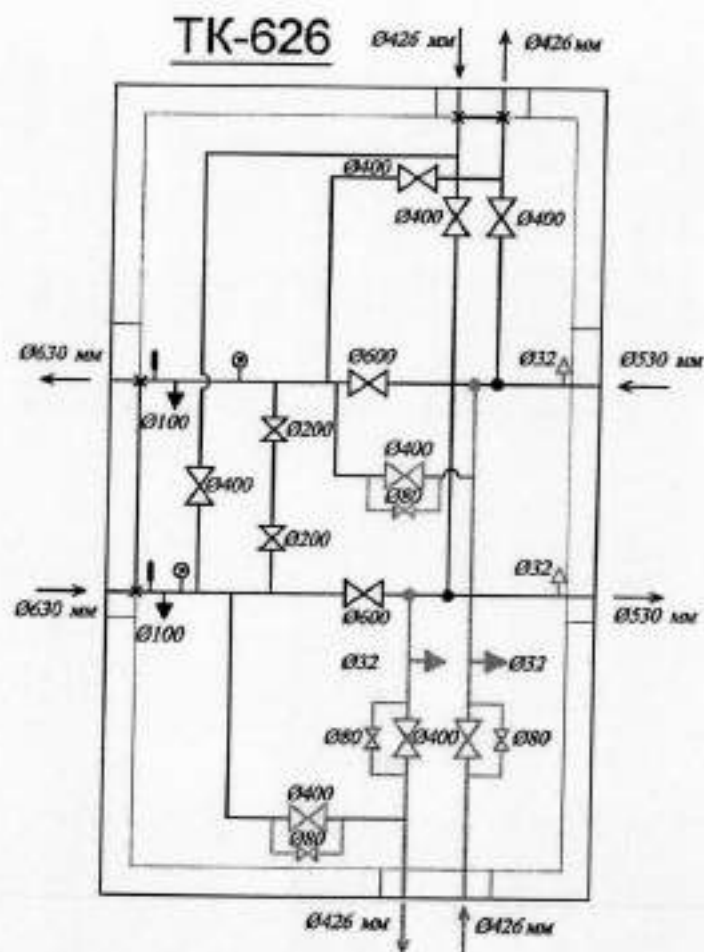

181

**«ЗАТВЕРДЖУЮ»**

Заст. директора з роботи теплових мереж  
та котельень ТОВ «Сумитеплоенерго»

**В.В. Радько**

2022р.



**Дефектний акт**

**на заміну ділянки на магістральній тепловій мережі №6  
по вул. Реміснича від ТК-626 до ТК-626/2,  
2 d 426 мм 62 м.п. (інв. № М/413).**

**Комісією у складі:**

- |                |  |
|----------------|--|
| Дорошенко В.В. | - головний інженер цеха т/м і котельних; |
| Мороз В.О.     | - начальник ДМТМ;                        |
| Демиденка В.М. | - начальник ВТВ.                         |

проведено обстеження магістральної тепломережі від ТК-626 до ТК-626/2 по вул. Ремісничої про що був складений даний акт.

**При обстеженні встановлено:**

1. Магістральна тепла мережа по вул. Реміснича від ТК-626 до ТК-626/2 2d 426 протяжністю 62 м.п. у двох трубному вимірі є частиною теплової магістралі №3 від КППВ.
2. Магістральна тепла мережа введена в експлуатацію в 1980 році, відпрацювала свій термін технічної експлуатації та потребує заміни.
3. На ділянці тепломережі від ТК-626 до ТК-626/2 під час експлуатації та проведення гідравлічних випробувань тиском 16 кгс/см<sup>2</sup> у період з 2019 р. по 2022 р. виявлено у різних місцях 5 поривів.
4. При проведенні обстеження ділянки даної тепломережі під час розкриття (2 шурфів) та при усуненні поривів виявлено:
  - на поверхні трубопроводів повністю відсутнє антикорозійне покриття;
  - зовнішні поверхні трубопроводів уражені корозією та раковинами;
  - тепла ізоляція пошкоджена та місцями відсутня;
  - рухомі опори пошкоджені корозією;
  - герметизація будівельних частин залізобетонних конструкцій каналу теплової мережі частково зруйнована;
  - в ТК 626 засувки Ду400-4 шт. пошкоджені корозією, зрізана різьба на штоці не дає можливості закриття засувки.
  - нерухомі опори в ТК 626 – 2шт. частково зруйновані.
1. в ТК 626/2 сальникові компенсатори Ду 400 -4шт. мають значну корозію на рухомій частині та корозію на поверхні компенсаторів.

**Висновки комісії:**

Для забезпечення безперебійного та якісного теплопостачання споживачів, в частині м. Суми від КППВ, недопущення аварійної ситуації в опаловальний

період в 2023 році необхідно виконати заміну подавального та зворотнього трубопроводів ділянки магістральної тепломережі від від ТК-626 до ТК-626/2  $\varnothing$  426 мм, протяжністю по 62 м.п. теплової мережі, заміну запірної арматури Ду400мм – 4шт, сальникових компенсаторів в ТК 626/2 Ду400 – 4шт. та виконати заміну нерухомих опор в ТК 626 – 2шт.

Для заміни ділянки магістральної теплової мережі від ТК-626 до ТК-626/2 по вул. Ремісничка необхідно проведення наступних робіт:

1. Огородити ремонтну ділянку тепломережі дерев'яною огорожею, встановити необхідні знаки та табличку з назвою підприємства.
2. Виконати розкриття тепломережі до лотків перекриття каналу довжиною 62 м.
3. Провести розкриття ґрунту в місцях перетину інженерних мереж в ручну.
4. Виконати демонтаж плит та лотків перекриття т/мережі довжиною 62 м.
5. Виконати демонтаж ізоляції трубопроводу  $\varnothing$  426мм по 62 м подавального та зворотнього трубопроводу теплової мережі.
6. Виконати демонтаж нерухомих опор  $\varnothing$  400мм – 2 шт.
7. Виконати демонтаж подавального та зворотнього трубопроводу теплової мережі  $\varnothing$  426 мм загальною довжиною 124 м , та засувок Ду 400 – 4шт в ТК-626 та передати їх на склад підприємства.
8. Очистити канали лотків від наносів ґрунту.
9. Виконати монтаж подавального та зворотнього трубопроводів  $\varnothing$  426мм довжиною по 62м від ТК-626 до ТК-626/2 на рухомих опорах, та засувок Ду 400 – 4 шт. в ТК-626.
10. Виконати монтаж нерухомих опор Ду400 – 2шт. в ТК626/2.
11. Виконати гідравлічне випробування теплової ділянки тиском 16 кгс/см<sup>2</sup>.
12. Після усунення можливих недоліків вдруге провести гідравлічне випробування теплової ділянки тиском 16 кгс/см<sup>2</sup>.
13. Виконати улаштування переукладеної ділянки плитами перекриття.
14. Виконати зворотню засипку тепломережі піском та ґрунтом.
15. Відновити благоустрій території з поновленням асфальтобетонного покриття  $S=32$  м<sup>2</sup> з встановленням бетонного бортового каменю – 12шт.
16. Демонтувати огорожу, знаки та таблицю.
17. Після завершення робіт надати у виробничо-технічний відділ виконавчу документацію.

Головний інженер цеха ТМ та К

Начальник ДМТМ

Начальник ВТВ

В.В. Дорошенко

В.О. Мороз

В.М. Демиденко



ЗАТВЕРДЖУЮ  
Заст. директора з роботи з мереж і котельнь  
ТОВ "Сумителлоенерго"  В.В.Ралько

РОЗРАХУНОК

економічної ефективності від впровадження заходу: "Реконструкція ділянки магістральної теплової мережі по вул.Ремісничка, від ТК-626 до ТК-626-2, 2d426мм"

(в цінах без ПДВ)

Магістральна тепла мережа по вул.Ремісничка, від ТК-626 до ТК-626-2, 2d426мм, протяжністю 62 м у 2-х тр.вим., являється частиною магістралі №6, однією із основних магістралей від КППВ. Введена в експлуатацію в 1982 р., відпрацювала свій термін експлуатації, потребує заміни.

Розрахунок економії теплової енергії від впровадження заходу: "Реконструкція ділянки магістральної теплової мережі по вул.Ремісничка, від ТК-626 до ТК-626-2, 2d426мм" здійснено у відповідності до «Норм та вказівок по нормуванню витрат палива та теплової енергії на опалення житлових та громадських споруд, а також на господарсько-побутові потреби в Україні» КТМ 204 Україна 244-94.

#### 1. Економія витрат енергоресурсів складає:

1.1. Зменшення витрат теплової енергії після заміни аварійної ділянки теплової мережі по вул.Ремісничка, від ТК-626 до ТК-626-2, 2d426мм, протяжністю 62 м у 2-х тр.вим. на трубопроводі в ППУ ізоляції складає:

$$Q_{\text{зм.витрат}} = Q_{\text{факт}} * K_2, \quad (1)$$

де:  $Q_{\text{зм.витрат}}$  - зменшення витрат теплової енергії в т/мережах, Гкал ;

$Q_{\text{факт}}$  - річний обсяг витрат теплової енергії в теплових мережах на ділянці від ТК-626 до ТК-626-2, 2d426мм, протяжністю 62м за 2021 рік (дод.№2 до звіту №10-НКРЕКП) = 70,95 Гкал

$K_2$  - коефіцієнт, що враховує зміну норм щільності теплового потоку при застосуванні теплоізоляційного шару з пінополіуретану,  $K_2=0,8$  (КТМ табл.Д.2.10)

$$Q_{\text{зм.витрат}} = 70,95 * 0,8 = 56,76 \text{ Гкал}$$

1.2. Зменшення витрат теплової енергії в т.у.п. складає:

$$Q_{\text{т.у.п.}} = Q_{\text{зм.витрат}} * K \quad (2)$$

де:  $Q_{\text{т.у.п.}}$  - зменшення витрат теплової енергії в т/мережах, т.у.п.;

$Q_{\text{зм.витрат}}$  - зменшення витрат теплової енергії в т/мережах, Гкал

$K$  - коефіцієнт переводу Гкал в т.у.п. = 0,172 (довідка додається)

$$Q_{\text{т.у.п.}} = 56,76 \text{ Гкал} * 0,172 = 9,76 \text{ т.у.п.}$$

1.3. Всього зменшення витрат теплової енергії складає на суму:

$$B_{\text{т.е.}} = Q_{\text{зм.витрат}} * C, \quad (3)$$

де  $B_{\text{т.е.}}$  - зменшення витрат теплової енергії в тис.грн./рік

$C$  - собівартість 1 Гкал. за 2020р. (довідка додається) = 1,86485 тис.грн.

$$B_{\text{т.е.}} = 56,76 * 1,86485 = 105,85 \text{ тис.грн.}$$

2. Зменшення матеріальних витрат складає:

2.1. Витрати матеріалів на усунення поривів:

За період 2019-2022 р.р. на ділянці даної теплової мережі від ТК-626 до ТК-626-2 усувалося 5 поривів. Вартість усунення 1 пориву трубопроводу d426мм складає 67,5819 тис.грн. (кошторис додається).

Всього зменшення витрат матеріалів на суму:

$$V_{\text{мат.}} = V'_{\text{мат.}} * p \quad (4)$$

де  $V_{\text{мат.}}$  - зменшення матеріальних витрат при усуненні пориву тр-ду d530мм тис.грн./рік;  
 $V'_{\text{мат.}}$  - вартість усунення 1 пориву трубопроводу d530мм, тис.грн.

$p$  - кількість поривів

$$V_{\text{мат.}} = 67,5819 * 5 = 337,91 \text{ тис.грн.}$$

2.2. Зменшення витрат мережної води:

При усуненні пориву, в зв'язку з тим, що секційні засувки встановлені в ТК-626 та ТК-626/10, відключалася дані ділянки тепломережі загальною протяжністю 463 м у 2х тр.вим. теплоносій зливається, після усунення пориву мережа знову заповнюється.

Об'єм злитого та теплоносій на заповнення складає:

$$G_{\text{теплон.}} = (L * q_{\text{в.}} * 2) * p \quad (5)$$

де  $G_{\text{теплон.}}$  - об'єм злитого та наповненого теплоносій при усуненні пориву, м3, згідно табл.2-5 "Довідника майстра т/м" (додається);

$L$  - протяжність т/мережі ТК-626 до ТК-626/10, теплоносій з якої зливається = 926 м,

$q_{\text{в.}}$  - водяний об'єм 1м трубопроводу d426 мм = 0,1346 м3/м;

поривів = 5 поривів.

$p$  - кількість

$$G_{\text{теплон.}} = (926 * 0,1346 * 2) * 5 = 1\,246,40 \text{ м3}$$

2.3. Всього зменшення витрат мережної води на суму:

$$V_{\text{теплон.}} = G_{\text{теплон.}} * V_{\text{хво}} \quad (6)$$

де  $V_{\text{теплон.}}$  - зменшення витрат мережної води в тис.грн.;

$G_{\text{теплон.}}$  - об'єм злитого та наповненого теплоносій в т/мережі;

$V_{\text{хво}}$  - вартість 1,0 м3 хімводоочищеної води = 0,1047 тис.грн. (калькуляція додається).

$$V_{\text{теплон.}} = 1\,246,40 * 0,1047 = 130,50 \text{ тис.грн.}$$

3. Загальна економія витрат від впровадження заходу: "Реконструкція ділянки магістральної теплової мережі по вул.Ремісника, від ТК-626 до ТК-626-2, 2d426мм" складає:

$$V_{\text{заг.екон.}} = V_{\text{т.е.}} + V_{\text{мат.}} + V_{\text{теплон.}} \quad (7)$$

$$V_{\text{заг.екон.}} = 105,85 + 337,91 + 130,50 = 574,26 \text{ тис.грн./рік}$$

4. Капіталовкладення по об'єкту: "Реконструкція ділянки магістральної теплової мережі по вул.Ремісника, від ТК-626 до ТК-626-2, 2d426мм", складає:  $V_{\text{буд.}} = 4\,586,69$  тис. грн.

5. Термін окупності заходу складає:

$$\text{Токуп.} = V_{\text{буд.}} / V_{\text{заг.екон.}} \quad (8)$$

де Токуп. - термін окупності заходу

$$\text{Токуп.} = 4\,586,69 / 574,26 = 7,99 \text{ роки} = 95,88 \text{ місяці}$$

Начальник сектора ВОІР





центр експертизи

Товариство з обмеженою відповідальністю  
«Центр Експертизи»

40000, м. Суми,  
пл. Незалежності, буд. 3, каб. 317

e-mail: centrepr@ukr.net  
тел.: +38 (099)23-23-285

м. Суми  
№ 2931



**ЗАТВЕРДЖУЮ**

Директор

ТОВ «Центр Експертизи»

Володимир ЗЕНЧЕНКО

26.09.2022

**ЕКСПЕРТНА ОЦІНКА (позитивна)**

щодо розгляду кошторисної частини проектної документації  
за робочим проектом «Реконструкція ділянки магістральної теплової мережі по  
вул. Ремієнча, від ТК -626 до ТК-626-2, 2d426мм»

Клас наслідків (відповідальності) – СС2

Замовник будівництва – Товариство з обмеженою відповідальністю  
«Сумитеплоенерго»

Генеральний проєктувальник – Товариство з обмеженою відповідальністю  
«Сумитеплоенерго»

(ГПП - Демиденко В.М., кваліфікаційний сертифікат серія АР № 007368 від 23.04.2013р.)

Заявлена кошторисна вартість, передбачена наданою кошторисною документацією,  
у поточних цінах станом на «21» вересня 2022 р. склала 4586,692 тис. грн., у тому числі:

- будівельні роботи – 4559,144 тис. грн.;
- інші витрати – 27,548 тис. грн.

За результатами розгляду кошторисної документації та зняття зауважень  
встановлено, що зазначену документацію, яка враховує обсяги робіт, передбачені  
дефектним актом, складено згідно з наказом Мінрегіону від 25.06.2021 №162 «Деякі  
питання ціноутворення у будівництві», зареєстрованого в Міністерстві юстиції України  
17.09.2021 за № 1225/36847, та Кошторисних норм України «Настанова з визначення  
вартості будівництва», затверджених наказом Мінрегіону від 01.11.2021 № 281.

Загальна кошторисна вартість будівництва у поточних цінах станом на «26» вересня  
р. склала 4593,812 тис. грн., у тому числі:

- будівельні роботи – 4559,144 тис. грн.;
- інші витрати – 34,668 тис. грн.

Під час проведення експертизи технічна та технологічна частини проектної  
документації на будівництво не розглядалися.

**Примітка:**

Експертна оцінка не дає права на отримання виконання підготовчих і будівельних  
робіт.

Відповідальний експерт





**3.1.2.5. Обґрунтування заходу: «Модернізація теплових камер на межі розподілу теплових мереж в місті Суми».**

*Вартість заходу: 2 420,15 тис. грн. без ПДВ.*

**3.1.2.5.1. Техніко-економічне обґрунтування необхідності та доцільності впровадження заходу.**

ТОВ «Сумитеплоенерго» згідно договору оренди з Сумською міською радою обслуговує 318,46 км теплових мереж у 2-х тр. вимірі, в т.ч. теплові мережі: від ТЕЦ – 183,93 км; від КППВ – 85,74 км; від котельних – 48,79 км.

ТОВ «Сумитеплоенерго» укладено та виконується договір від 20.10.2021 року № 2 з ТОВ «Котельня північного промислового вузла» «Про надання послуг з транспортування теплової енергії». У відповідності до додатку № 3 договору зони надання послуг ТОВ «Сумитеплоенерго» та ТОВ «Котельня північного промислового вузла» визначена межами розподілу теплових мереж в теплових камерах: ТК-314, ТК-605, ТК-440, ТК-434, ТК-617.

Згідно умов договору засувки на межах розподілу в ТК-314, ТК-605, ТК-440, ТК-434, ТК-617 закриваються та пломбуються на опалювальний період, міжопалювальний період засувки відкриваються для надання послуг з гарячого водопостачання в зону КППВ від ТОВ «Сумитеплоенерго».

В зв'язку з відсутністю дублюючих засувок в даних теплових камерах, скорочуються терміни проведення ремонтів та технічного обслуговування запірної арматури, що може привести до перетоків теплоносія, погіршення якості послуг з опалення та гарячого водопостачання споживачам міста Суми. Крім того, згідно п. 6.3.33. «Правил технічної експлуатації теплових установок і мереж»: для засувок і затворів на водяних теплових мережах умовним проходом 300 мм і більше, а на парових мережах – 200 мм і більше слід передбачати обвідні лінії з запірною арматурою.

**Заходом передбачено:**

На межі розподілу теплових мереж в ТК-617, ТК-434, ТК-440:

- встановлення дублюючих засувок, для забезпечення ремонту та заміни основних запірних засувок в ремонтний період;
- встановлення запірної арматури на обвідній лінії у відповідності до «Правил технічної експлуатації теплових установок і мереж»;
- ремонт будівельних частин для забезпечення встановлення засувок;
- поновлення благоустрою з асфальтобетонним покриттям на проїзній частині дороги над тепловою мережею в місці проведення ремонтних робіт – 71 м<sup>2</sup>.

**3.1.2.5.2. Альтернатива заходу: альтернатива заходу відсутня.**

**3.1.2.5.3. Висновки:**

Для недопущення перетоків теплоносія на межах розподілу теплових мереж, недопущення погіршення якості послуг з опалення та гарячого водопостачання споживачам міста Суми, забезпечення безаварійної роботи теплових мереж, необхідно виконати захід: «Модернізація теплових камер на межі розподілу теплових мереж в місті Суми».

Роботи планується виконати підрядним способом.

# Схема модернізації ТК 617 з заміною запірної арматури

Існуюча ТК 617

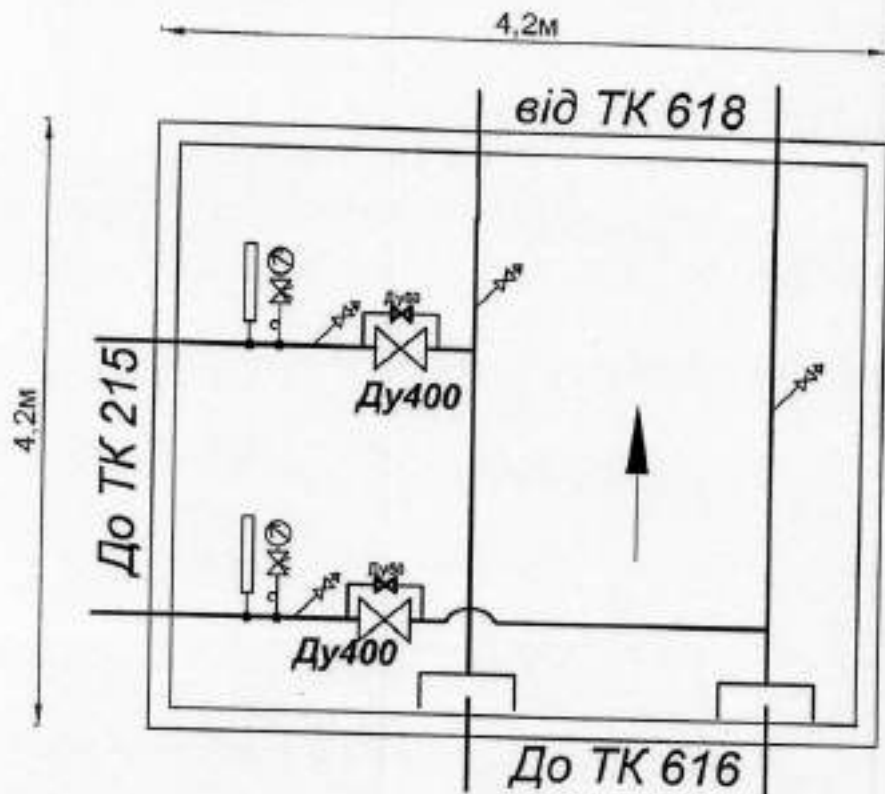

ТК 617 після модернізації

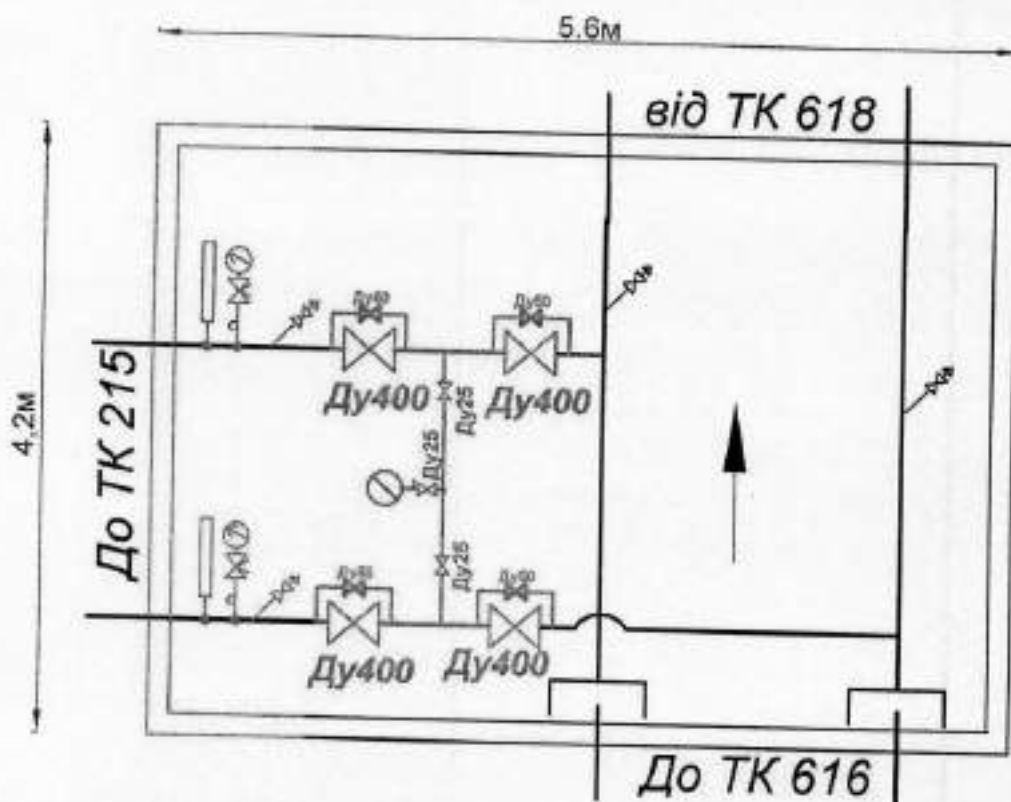

**«ЗАТВЕРДЖУЮ»**

Заст. директора з теплових мереж та  
корольов ТОВ «Суми теплоенерго»

**В.В.Радько**

2022р.



**Дефектний акт  
модернізації теплової камери ТК - 617 інв. №М/310**

**Комісією у складі:**

- |                |                                      |
|----------------|--------------------------------------|
| Дорошенко В.В. | - гол. інженер цеха т/м і котельних; |
| Демиденко В.М. | - начальник ВТВ;                     |
| Мороз В.О.     | - начальник ДМТМ.                    |

було проведено обстеження теплової камери ТК-617 магістралі №6 по просп. Курський, про що був складений даний акт.

**При обстеженні встановлено:**

ТК-617 розміщена на магістральній тепловій мережі №6 і забезпечує розмежування зон надання послуг з постачання теплової енергії в м. Суми між «Котельня північного промислового вузла» та ТЕЦ.

Запірна арматура в ТК-617, яка задіяна в розмежуванні зон надання послуг з постачання теплової енергії, введена в експлуатацію в 1982 році та відпрацювали свій амортизаційний ресурс.

**Висновки комісії:**

Для забезпечення надійного розмежування зон надання послуг теплопостачання між споживачами ТОВ «КППВ» і ТЕЦ, недопущення перетікання теплоносія на межі між тепловими мережами в зоні розподілу надання послуг прошу включити до Інвестиційної програми на 2023 рік заходи по модернізації теплової камери ТК-617 з монтажем дублюючих секційних засувок.

**Для модернізації ТК -617 магістралі №6 по просп. Курський  
необхідно проведення наступних робіт:**

1. Огородити ремонтну зону біля ТК-617 дерев'яною огорожею, встановити необхідні знаки та табличку з назвою підприємства.
2. Виконати розкриття камери ТК-617 з вивозом ґрунту  $(6\text{м} \times 4,5\text{м} \times 3\text{м}) + (5\text{м} \times 5\text{м} \times 2\text{м}) = 131 \text{ м}^3$ .
3. Проводити розкриття ґрунту в місцях перетину інженерних мереж в ручну.
4. Виконати демонтаж плит перекриття ТК-617 в обсязі 3шт. розміром  $6000 \times 2000$ .

5. Виконати демонтаж блоків стіни камери в обсязі  $(7,4\text{м} \times 4,2\text{м} \times 0,6\text{м}) = 18,65\text{м}^3$  (13 блоків  $2,4\text{м} \times 0,6\text{м} \times 0,6\text{м}$ ) для розширення теплової камери.
6. Виконати облаштування днища камери з бетону з арматурною сіткою  $(5,4\text{м} \times 2,0\text{м} \times 0,3\text{м}) = 3,24\text{м}^3$ .
7. Монтаж стіни камери з блоків ФБС 24.6.6-16шт. та ФБС 12.6.6-16шт. -  $34,56\text{м}^2$ .
8. Виконати демонтаж трубопроводів  $2\text{Ø}400\text{мм}$   $L=2\text{м}$  для монтажу дублюючих секційних засувок.
9. Виконати монтаж засувок Ду 400мм з байпасами Ду50 на подавальному та зворотному трубопроводах опалення в ТК-617 в напрямку ТК-215/15.
10. Виконати монтаж перемички з труби  $\text{Ø}25\text{мм}$  з запірною арматурою та манометричним відбором між подавальним та зворотнім трубопроводами на межі розподілу зон теплопостачання.
11. Виконати гідравлічне випробування ділянок теплової мережі в ТК -617 тиском  $16 \text{ кгс/см}^2$ .
12. Нанести антикорозійне покриття на новозмонтовані трубопроводи  $\text{Ø}400\text{мм}$   $L=4\text{м}$ ,  $\text{Ø}57\text{мм}$   $L=8\text{м}$ ,  $\text{Ø}25\text{мм}$   $L=3\text{м}$ .
13. Виконати теплоізоляцію на новозмонтовані трубопроводи  $\text{Ø}400\text{мм}$   $L=4\text{м}$ ,  $\text{Ø}57\text{мм}$   $L=8\text{м}$ ,  $\text{Ø}25\text{мм}$   $L=3\text{м}$ .
14. Виконати монтаж прогону 52.2,5-4т серії 1.225-2- 2шт для монтажу плит перекриття.
15. Виконати монтаж плит перекриття ПД6 ( $2500\text{мм} \times 1750\text{мм} \times 220\text{мм}$ ) з отвором під люк - 4шт, та змонтувати люк чавунний важкий -4шт.
16. Виконати монтаж плит перекриття ПДЗ-16 ( $3000\text{мм} \times 1500\text{мм} \times 220\text{мм}$ ) - 3шт.
17. Виконати монтаж драбин в ТК 617 в кількості 2шт.
18. Виконати зворотню засипку ТК 617 ґрунтом.
19. Відновити благоустрій території з укладкою асфальту  $S=25 \text{ м}^2$ .
20. Демонтувати огорожу, знаки.
21. Після завершення робіт надати технагляду ВТВ виконавчу документацію згідно переліку.

Головний інженер цеха ТМ та К

Начальник ВТВ

Начальник ДМТМ

*[Signature]* В.В. Дорошенко  
*[Signature]* В.М. Демиденко  
*[Signature]* В. О. Мороз



# Схема модернізації ТК 434 з заміною запірної арматури

## Існуюча ТК 434

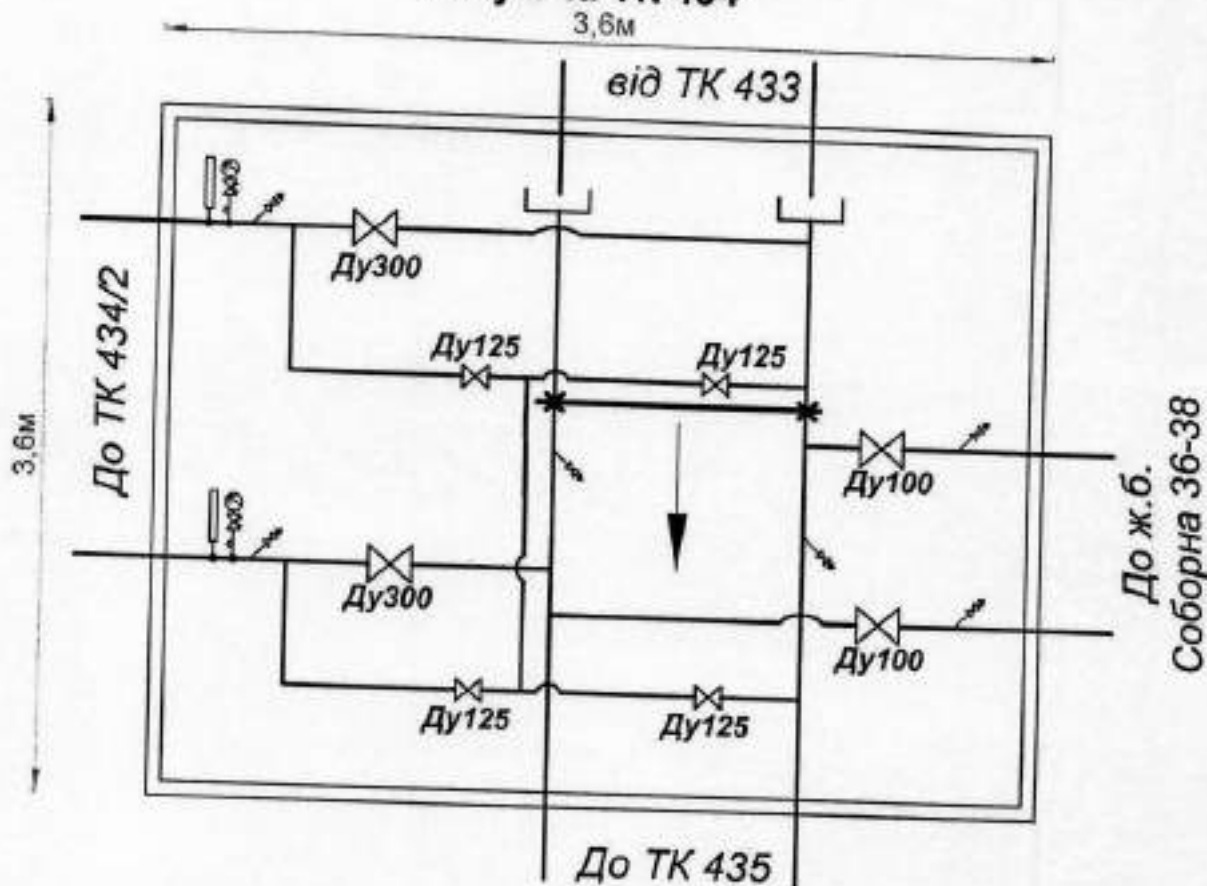

## ТК 434 після модернізації

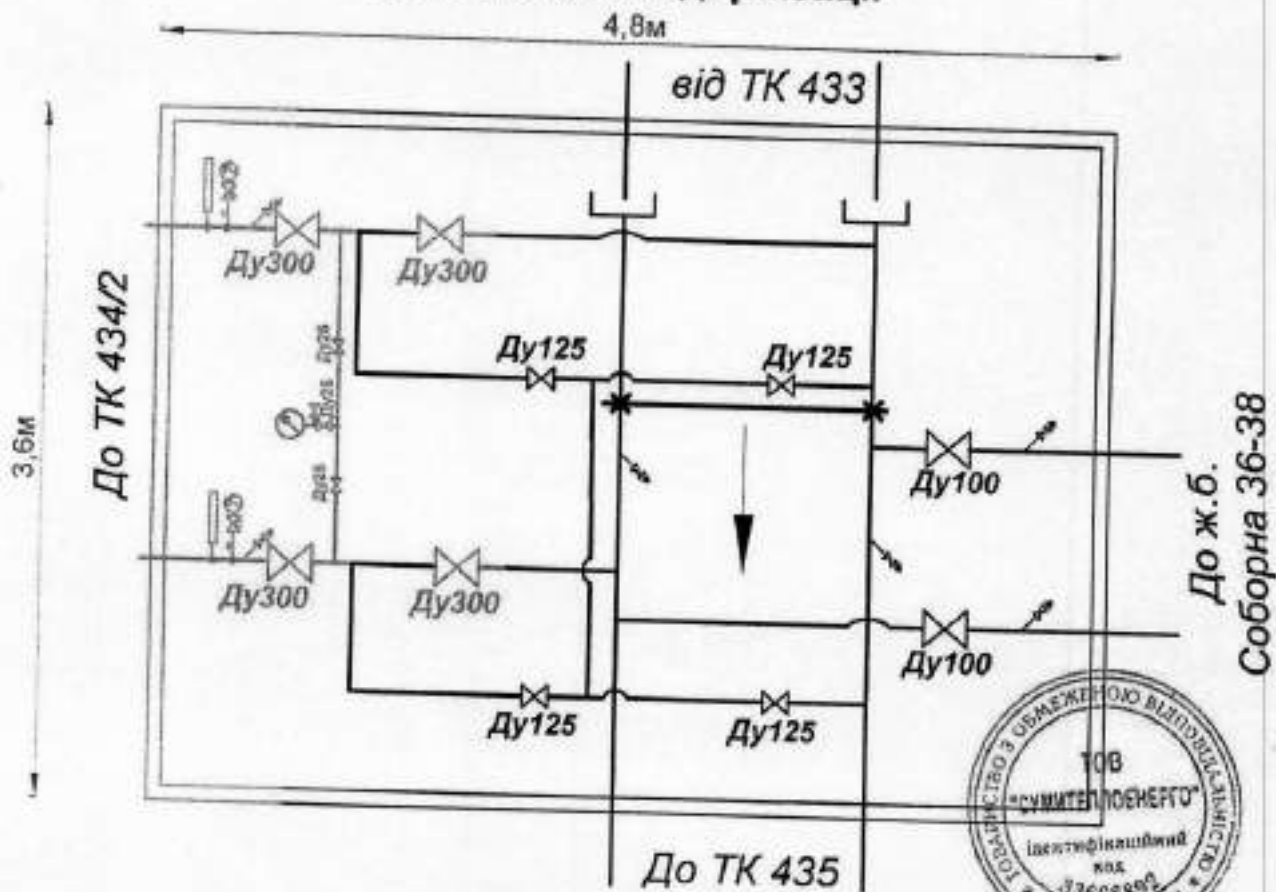

ЗАТВЕРДЖУЮ»  
Заступник директора з теплових мереж та котельнь ТОВ «Сумитеплоенерго»  
В.В. Радько  
2022р.

**Дефектний акт  
модернізації теплової камери ТК - 434 інв.№М/302**

**Комісією у складі:**

Дорошенко В.В. - гол. інженер цеха т/м і котельних;  
Демиденко В.М. - начальник ВТВ;  
Мороз В.О. - начальник ДМТМ.

було проведено обстеження теплової камери ТК-434 магістралі №4 по вул. Воскресенська, про що був складений даний акт.

**При обстеженні встановлено:**

ТК-434 розміщена на магістральній тепловій мережі №4 і забезпечує розмежування зон надання послуг з постачання теплової енергії в м. Суми між «Котельня північного промислового вузла» та ТЕЦ.

Запірна арматура в ТК-434, яка задіяна в розмежуванні зон надання послуг з постачання теплової енергії, введені в експлуатацію в 1970 році та відпрацювали свій амортизаційний ресурс.

**Висновки комісії:**

Для забезпечення надійного розмежування зон надання послуг теплопостачання між споживачами ТОВ «КППВ» і ТЕЦ, недопущення перетікання теплоносія на межі між тепловими мережами в зоні розподілу надання послуг прошу включити до Інвестиційної програми на 2023 рік заходи по модернізації теплової камери ТК-434 з монтажем дублюючих секційних засувок.

**Для модернізації ТК -434 магістралі №4 по вул. Воскресенська  
необхідно проведення наступних робіт:**



1. Огородити ремонтну зону біля ТК-434 дерев'яною огорожею, встановити необхідні знаки та табличку з назвою підприємства.
2. Виконати розкриття стіни камери ТК-434 з вивозом ґрунту в обсязі  $(6*3*3)= 54 \text{ м}^3$ .
3. Проводити розкриття ґрунту в місцях перетину інженерних мереж в ручну.
4. Виконати демонтаж плит перекриття ТК-434 в обсязі 2шт. розміром  $2000*4000$ .

5. Виконати демонтаж цегляної стіни камери в обсязі  $(7,2\text{м} \times 2,2\text{м} \times 0,4\text{м}) = 6,4\text{м}^3$  для розширення теплової камери.
6. Виконати облаштування днища камери з бетону з арматурною сіткою -  $(4,8\text{м} \times 2,4\text{м} \times 0,3\text{м}) = 3,5\text{м}^3$ .
7. Виконати монтаж стіни камери з блоків ФБС 24.6.6-6шт. та ФБС 12.6.6-9шт. в обсязі  $15,12\text{м}^2$ .
8. Виконати демонтаж трубопроводів  $2\text{Ø}325\text{мм}$   $L=2\text{м}$  для монтажу дублюючих секційних засувок.
9. Виконати монтаж засувок Ду 300мм на подавальному та зворотному трубопроводах опалення в ТК-434 в напрямку ТК-434/2.
10. Виконати монтаж перемички з труби  $\text{Ø}25\text{мм}$  з запірною арматурою та манометричним відбором між подавальним та зворотнім трубопроводами на межі розподілу зон теплопостачання.
11. Виконати гідравлічне випробування ділянок теплової мережі в ТК -434 тиском  $16 \text{ кгс/см}^2$ .
12. Нанести антикорозійне покриття на новомонтовані трубопроводи  $\text{Ø}325 \times 8 - 4\text{м}$ ,  $\text{Ø}25 \times 3,5 - 3\text{м}$ .
13. Виконати теплоізоляцію на новомонтовані трубопроводи  $\text{Ø}325 \times 8 - 4\text{м}$ ,  $\text{Ø}25 \times 3,5 - 3\text{м}$ .
14. Виконати монтаж прогону 48.2,5-4т серії 1.225-2 в обсязі - 2шт для монтажу плит перекриття.
15. Виконати монтаж плит перекриття ПД6 ( $2500 \times 1750 \times 220$ ) з отвором під люк - 4шт, та змонтувати люк чавунний важкий - 4шт.
16. Виконати монтаж плит перекриття ПД6 ( $2500 \times 1750 \times 220$ ) - 3шт.
17. Виконати монтаж драбин в ТК 434 в кількості 2шт.
18. Виконати зворотну засипку ТК 434 ґрунтом.
19. Відновити благоустрій території з укладкою плитки дорожньої  $S=23 \text{ м}^2$ .
20. Демонтувати огорожу, знаки.
21. Після завершення робіт надати технагляду ВТВ виконавчу документацію згідно переліку.

Головний інженер цеха ТМ та К

Начальник ВТВ

Начальник ДМТМ

 В.В. Дорошенко  
 В.М. Демиденко  
 В.О. Мероз



# Схема модернізації ТК 440 з заміною запірної арматури

Існуюча ТК 440

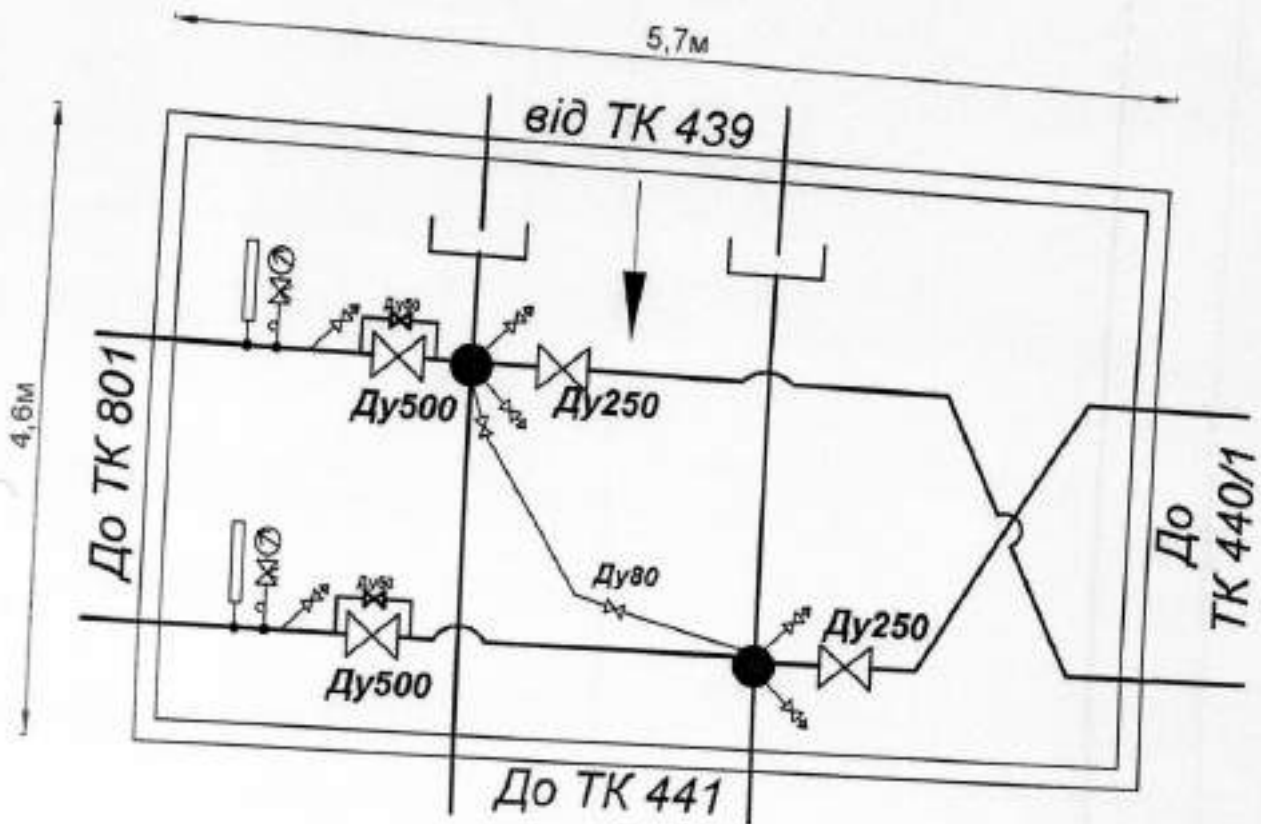

ТК 440 після модернізації

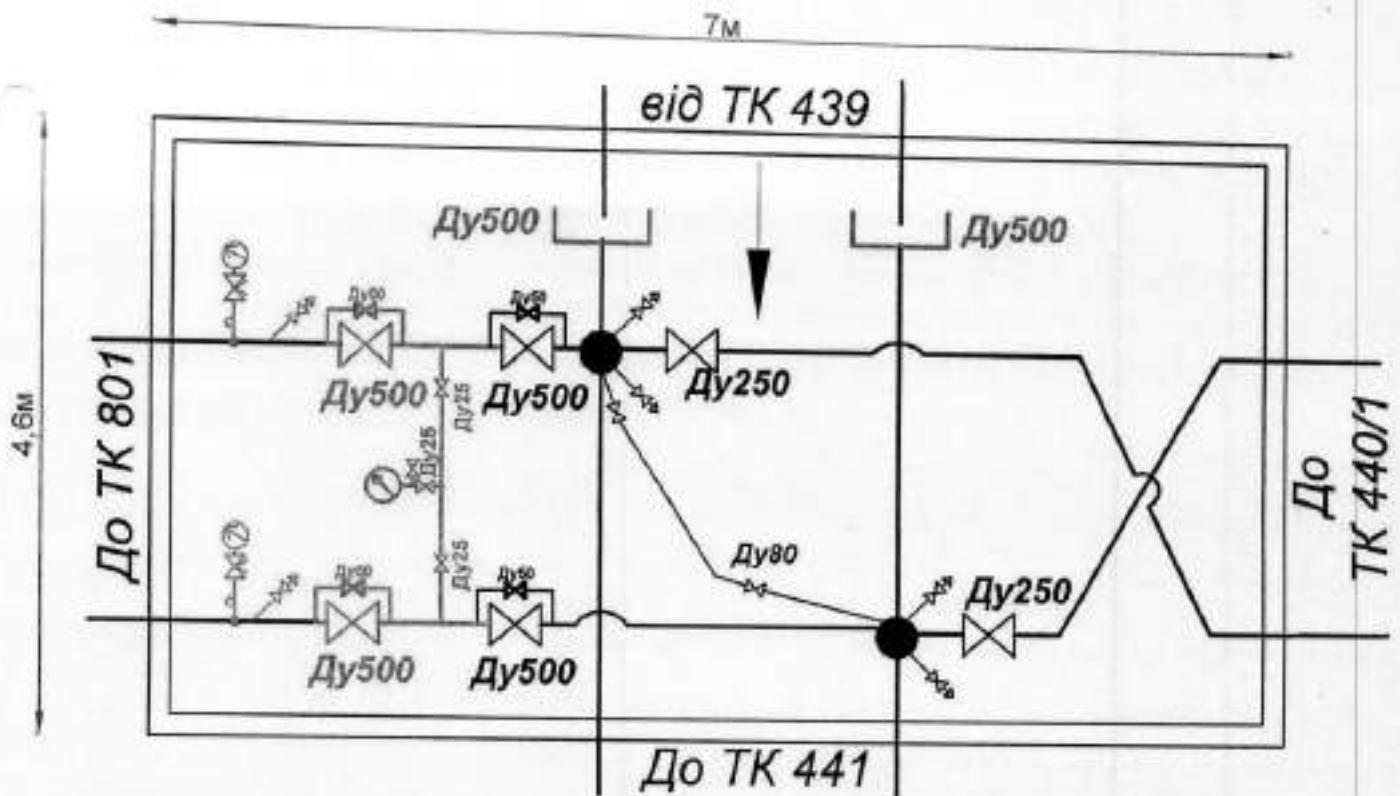



**«ЗАТВЕРДЖУЮ»**  
Заст. директора з теплових мереж та котельень  
ТОВ «Сумитеплоенерго»  
*В.В. Радько*  
«06» *листопада* 2022р.

**Дефектний акт  
модернізації теплової камери ТК - 440 інв.№М/10002**

**Комісією у складі:**

Дорошенко В.В. - гол. інженер цеха т/м і котельних;  
Демиденко В.М. - начальник ВТВ;  
Мороз В.О. - начальник ДМТМ.

було проведено обстеження теплової камери ТК-440 магістралі №4 по вул. Покровська, про що був складений даний акт.

**При обстеженні встановлено:**

ТК-440 розміщена на магістральній тепловій мережі №4 і забезпечує розмежування зон надання послуг з постачання теплової енергії в м. Суми між «Котельня північного промислового вузла» та ТЕЦ.

Запірна арматура в ТК-440, яка задіяна в розмежуванні зон надання послуг з постачання теплової енергії, введена в експлуатацію в 1973 році та відпрацювали свій амортизаційний ресурс.

**Висновки комісії:**

Для забезпечення надійного розмежування зон надання послуг тепlopостачання між споживачами ТОВ «КППВ» і ТЕЦ, недопущення перетікання теплоносія на межі між тепловими мережами в зоні розподілу надання послуг прошу включити до Інвестиційної програми на 2023 рік заходи по модернізації теплової камери ТК-440 з монтажем дублюючих секційних засувок.

**Для модернізації ТК -440 магістралі №4 по вул. Покровська  
необхідно проведення наступних робіт:**

1. Огородити ремонтну зону біля ТК-440 дерев'яною огорожею, встановити необхідні знаки та табличку з назвою підприємства.
2. Виконати розкриття стін камери ТК-440 з вивозом ґрунту в обсязі  $(7,6*4,74*3)= 108 \text{ м}^3$ .
3. Проводити розкриття ґрунту в місцях перетину інженерних мереж в ручну.

**3.1.2.6. Обґрунтування заходу: «Придбання автомобільної техніки, задіяної в ремонтних роботах на теплових мережах»**  
**Вартість заходу 4 820,83 тис. грн без ПДВ.**

**3.1.2.6.1. Техніко-економічне обґрунтування необхідності та доцільності впровадження заходу.**

Ремонтні роботи спеціалістами цеху теплових мереж і котельень ТОВ «Сумитеплоенерго» виконуються господарчим способом.

- усуваються пориви після проведення гідравлічні випробування магістральних та розподільчих теплових мереж, щорічно усувається до 450 поривів;

- заміна аварійних ділянок теплових мереж (від d32мм до d920мм), запірної арматури, сальникових компенсаторів, нерухомих опор в теплових камерах,

- відновлюється благоустрій в місцях проведення ремонтних робіт на т/мережах,

Виконання вищевказаних ремонтних робіт не можливо без автомобільної техніки і механізмів. В роботі задіяні 32 один. автомобільної техніки: автокрани, екскаватори, самоскиди, автомобілі КРАЗ, ГАЗ і інші та 25 один. механізмів: зварювальні агрегати, мотопомпи, генератори та інші.

В зв'язку з тим, що автомобільна техніка і механізми з 1977 року по 2010 рік випуску, відпрацювали свій ресурс, для забезпечення технічно справного стану щорічно проводилися їх поточні та капітальні ремонти. З роками автомобільна техніка потребує все більше ремонтів або повної заміни.

Несправний стан автомобільної техніки та механізмів може призвести до збільшення термінів виконання ремонтних робіт, відключення опалення та гарячого водопостачання у споживачів, зменшується якість надання послуг, ДТП на дорогах, травм та нещасних випадків на виробництві.

**Заходом передбачено придбання:**

- екскаватор – 1 шт.;
- автомобілю КРАЗ (самоскид) – 1 шт.

Придбання невеликого, малогабаритного, мобільного екскаватору вагою 8 т та автомобіля – самоскида КРАЗ дасть можливість працювати при усуненні поривів на теплових мережах в дворах житлових мікрорайонів, дитячих садочків та шкіл, виконувати земельні роботи при розкритті теплотрас, вивозу і завозу розритої землі, поновлення благоустрою в місцях проведення ремонтних робіт.

**3.1.2.6.2. Альтернатива заходу:**

Альтернативою закупівлі автотехніки може бути її оренда на період проведення ремонтів. Розрахунок економічного ефекту показує, що закупівля необхідного для ремонтів на теплових мережах автотранспортної техніки більш ефективна та має невеликий термін окупності.

**3.1.2.6.3. Економічний ефект від впровадження:**

- економія матеріальних витрат становить 3 013,73 тис. грн.

**Термін окупності заходу 19,20 місяців.**

**3.1.2.6.4. Висновки:**

Для забезпечення безперебійної роботи теплових мереж і обладнання ЦТП, котельних та ПНС ТОВ «Сумитеплоенерго», недопущення ДТП на дорогах, нещасних випадків на виробництві, для виконання ремонтних робіт господарчим способом оптимальним рішенням на сьогодні являється придбання:

- екскаватора – 1 шт.;
- автомобілю КРАЗ (самоскид) – 1 шт.

**ЗАТВЕРДЖУЮ**  
 Заст. директора з робіт з мереж і котельнь  
**ТОВ «Сумитплоенерго»**  
 В.В.Радько



**РОЗРАХУНОК**

економічної ефективності від впровадження заходу: Придбання автомобільної техніки, задіяної в ремонтних роботах на теплових мережах

(в цінах без ПДВ)

1. Для забезпечення безперебійної роботи теплових мереж і обладнання ЦТП, котельних та ПНС ТОВ «Сумитплоенерго», недопущення ДТП на дорогах, нещасних випадків на виробництві заходом «Придбання автомобільної техніки, задіяної в ремонтних роботах на теплових мережах» передбачено придбання екскаватора

**1. Зменшення витрат складає:**

1.3. Зменшення витрат при виконанні ремонтних робіт господарним способом складає:

$$В \text{ екон.} = В \text{ оренди} - В \text{ палива} \quad (1)$$

де: Векон. - зменшення витрат, тис.грн. без ПДВ;

Воренди - витрати на оренду, грн. за рік, тис.грн. без ПДВ.

Впал.- витрати на паливо, грн. за рік, тис.грн. без ПДВ

Вихідні дані			
Робота екскаватора ЭО 3323А 00919 СА, мотогодин/рік, по факту 2021р.	мотогод		1 350,0
Середня вартість ДП згідно тарифу 2021р., грн./л	грн.		21,53
Вартість оренди екскаватора, грн./год.	грн.		850,00

**Розрахунок економії**

Екскаватор	В середньому за рік, мотогодини/км	Норма витрати палива, л/м.год.	Вартість оренди за годину	Річне споживання палива л/рік	середня вартість палива за рік	Річні витрати, грн./рік
Оренда екскаватора	1 321,00		850,00			1 122 850,00
Існуючий екскаватор	1 321,00	8,50		11 228,50	42,99	482 713,22
<b>економія за рік</b>						<b>640 136,79</b>
Оренда КРАЗу	18 000,00		156,25			2 812 500,00
Існуючий КРАЗ	21 270,00	48,00		10 209,60	42,99	438 910,70
<b>економія за рік</b>						<b>2 373 589,30</b>
<b>Економія, Векон.</b>						<b>3 013 726,08</b>

4. Капіталовкладення на закупівлю екскаватора по об'єкту : «Придбання автомобільної техніки, задіяної в ремонтних роботах на теплових мережах» , В техн. № 4 820,83 тис.грн.

5. Термін окупності заходу складає:

$$\text{Токуп.} = \text{Втехн.} / \text{Векон.}$$

(2)

де Токуп. - термін окупності заходу

$$\text{Токуп.} = 4\,820,83 / 3013,73 = 1,60 \text{ роки} = 19,20 \text{ місяців}$$

В.о. начальника ВОПР

Литвинова Т.В.



**3.1.2.7. Обґрунтування заходу: «Придбання автомобілів для аварійної служби підприємства»**

*Вартість заходу 8 667,75 тис. грн без ПДВ.*

**3.1.2.7.1. Техніко-економічне обґрунтування необхідності та доцільності впровадження заходу.**

В склад цеху теплових мереж і котелень ТОВ «Сумитеплоенерго» входить аварійна експлуатаційно - диспетчерська служба (АЕДС). Дана служба забезпечує цілодобовий контроль за роботою котелень, ЦТП, ПНС та теплових мереж. Бригади АЕДС виїжджають на місце аварій та ушкоджень як в день так і в ночі протягом року.

Бригади АЕДС повинні бути оснащені усіма необхідними матеріалами, зварювальним обладнанням, згідно Правил охорони праці – побутовими приладами обігріву та підігріву їжі, оперативно пересуватися по місту для виконання робіт.

На сьогодні за АЕДС закріплені три автомобілі «будки», 1979-1985 років випуску, які неодноразово ремонтувалися. Такий технічний стан автомобілів, які перевозять людей з обладнанням та матеріалами для усунення аварійних ситуацій в ПНС, ЦТП, котельних та на теплових мережах, може призвести до припинення теплопостачання в опалювальний період, ДТП на дорогах, травм та нещасних випадків на виробництві.

**Заходом передбачено придбання:**

- автомобіль «Аварійна служба» – 3 шт.

Придбання трьох автомобілів «Аварійна служба» забезпечить робітників АЕДС необхідними умовами праці при виконанні ремонтних робіт протягом року, в тому числі в зимовий період, в складні погодні умови, в темний період доби.

**3.1.2.7.2. Альтернатива заходу:**

Альтернативою можуть бути тільки цінові пропозиції при закупівлі автомобілів.

**3.1.2.7.3. Висновки:**

Для забезпечення безперебійної роботи теплових мереж і обладнання ЦТП, котельних та ПНС ТОВ «Сумитеплоенерго», недопущення ДТП на дорогах, нещасних випадків на виробництві, для виконання ремонтних робіт господарчим способом, на виконання Правил охорони праці, оптимальним рішенням на сьогодні являється придбання трьох автомобілів «Аварійна служба».

**3.1.3.1. Обґрунтування заходу: «Забезпечення комп'ютерною технікою»**  
*Вартість заходу 16,82 тис. грн.*

**3.1.3.1.1. Техніко-економічне обґрунтування необхідності та доцільності впровадження заходу.**

В зв'язку з постійним удосконаленням комп'ютерної техніки і зростанням системних вимог операційних систем і експлуатованих додатків, з метою зменшення витрат на обслуговування комп'ютерної техніки, застарілу комп'ютерну техніку необхідно замінити.

На підприємстві встановлено 427 одиниць комп'ютерної техніки та комплектуючих, 136 одиниць підлягають заміні, 46 один. комплектуючих необхідно закупити.

Заходом передбачена закупівля: принтера -1 шт.

**3.1.3.1.2. Альтернатива заходу:**

Альтернативою можуть бути тільки цінові пропозиції при закупівлі принтерів.

**3.1.3.1.3. Висновки:**

Для безперебійної роботи підприємства, забезпечення комп'ютерною технікою, необхідно закупити принтер - 1 шт.

**3.1.4.1. Обґрунтування заходу: «Забезпечення комерційного обліку гарячої води в житлових будинках міста Суми».**  
*Вартість заходу 5 096,87 тис. грн. без ПДВ.*

**3.1.4.1.1. Техніко-економічне обґрунтування необхідності та доцільності впровадження заходу.**

З метою виконання вимог закону України "Про комерційний облік теплової енергії та водопостачання" щодо досягнення 100% обліку теплової енергії для забезпечення фактичного обліку реалізованої гарячої води споживачам, визначення фактичних втрат у внутрішньобудинкових мережах централізованого гарячого водопостачання та їх зменшення, раціонального споживання енергоресурсів.

Для забезпечення своєчасного зняття показників з лічильників гарячої води, встановлених в житлових будинках м. Суми, своєчасного реагування на аварійні ситуації або відкази в роботі лічильників, необхідно забезпечити диспетчеризацію вузлів обліку гарячої води.

Системи дистанційного контролю широко застосовуються у найрозвинутіших державах світу. Принцип дії даних систем ґрунтується на передачі сигналу від лічильника по окремому GSM каналу до мережі Internet без будь-яких з'єднувальних ліній та кабелів. Введення в дію систем диспетчеризації дозволить оперативно реагувати на будь-які аварійні або нештатні ситуації, вести контроль за показниками теплових лічильників, параметрами і режимами теплопостачання, скоротити витрати на персонал, який задіяний у зборі інформації по теплоспоживанню, проводити оперативний моніторинг відпуску та споживання гарячої води на будь-яку дату розрахункового періоду.

**Заходом передбачено:**

- встановити 35 вузлів обліку гарячої води в житлових будинках - споживачів ТОВ "Сумитеплоенерго";
- забезпечення диспетчеризації встановлених в 35 житлових будинках міста Суми вузлів обліку гарячої води.

**3.1.4.1.2. Альтернатива заходу:**

Альтернативою можуть бути тільки цінові пропозиції при закупівлі лічильників теплової енергії та води.

**3.1.4.1.3. Економічний ефект від впровадження:**

У відповідності до «Методики розподілу між споживачами обсягів спожитих у будівлі комунальних послуг», затвердженої наказом Міністерства розвитку громад та територій України від 28.12.2021 р. № 358, який набрав чинності з 28.01.2022 р., (далі – Методика зі змінами):

5.1. Загальний обсяг гарячої води, визначений за показаннями будинкового вузла комерційного обліку розподіляється між споживачами з урахуванням показань індивідуальних вузлів розподільного обліку.

Різниця між показаннями вузла комерційного обліку гарячої води та сумою показань вузлів розподільного обліку розподіляється між

споживачами приміщень, які не оснащені вузлами розподільного обліку, пропорційно кількості зареєстрованих мешканців, які користуються послугою. У разі 100% приміщень будівлі вузлами розподільного обліку гарячої води, різниця між показаннями вузла комерційного обліку гарячої води та сумою показань вузлів розподільного обліку розподіляється між усіма споживачами пропорційно до обсягів споживання гарячої води.

При відсутності загально будинкового комерційного вузла обліку гарячої води, ця різниця враховується в тарифі на гаряче водопостачання, як втрати тепла в теплових мережах.

#### **3.1.4.1.4. Економічний ефект від впровадження:**

- зменшення втрат теплової енергії 97,82 т.у.п.;
  - загальна сума зменшення втрат 983,14 тис. грн без ПДВ.
- Термін окупності становить 62,16 місяців.

#### **3.1.4.1.5. Висновки:**

На виконання закону України "Про комерційний облік теплової енергії та водопостачання", для забезпечення фактичного обліку спожитої теплової енергії в гарячій воді, у відповідності до Ліцензійних умов провадження господарської діяльності, необхідно виконати заходи по забезпеченню комерційного обліку гарячої води в 35-ти житлових будинках міста Суми.

Роботи планується виконати підрядним способом.



**Принципова схема встановлення  
вузла обліку теплової енергії для потреб ГВП  
Ду50/40**

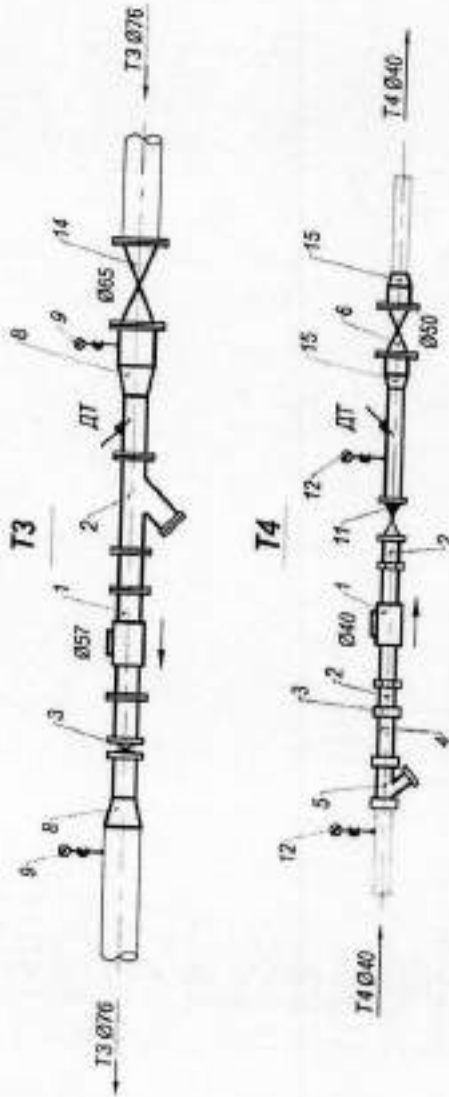

№ з/п	Найменування	К-ть	Од.вим.
1	Трубопровід з'єднанню водопостачання Т3		
1	Льотчик Ду50	1	шт.
2	Фільтр фланець, осадочний Ду50	1	шт.
3	Клапан зворотній міжфланцевий Ду50	1	шт.
4	Фланець сталевий плоский приварний Ду50	6	шт.
5	Прокладка бітумстова Ду50	6	шт.
6	Болт М16x65	24	шт.
7	Гайка М16	24	шт.
8	Перехід сталевий 65/60	2	шт.
9	Манометр	2	шт.
10	Трьохходовий кран Ду15	2	шт.
11	Штуцер Ду15	2	шт.
12	Труба сталевая Ду50	0,5	м.
13	Труба сталевая Ду65	0,2	м.
14	Кран кульовий фланець Ду65	1	шт.
15	Фланець сталевий плоский приварний Ду65	2	шт.
16	Прокладка бітумстова Ду65	2	шт.
17	Болт М16x65	16	шт.
18	Гайка М16	16	шт.

№ з/п	Найменування	К-ть	Од.вим.
1	Трубопровід циркуляції Т4		
1	Льотчик Ду40	1	шт.
2	Різьба коротка Ду40	2	шт.
3	Муфта сталевая Ду40	1	шт.
4	Труба сталевая із дюжею ен. різьбою Ду40, L=120мм	1	шт.
5	Фільтр муфтовий Ду40	1	шт.
6	Кран кульовий фланець Ду50	1	шт.
7	Фланець сталевий плоский приварний Ду50	2	шт.
8	Прокладка бітумстова Ду50	2	шт.
9	Болт М16x65	8	шт.
10	Гайка М16	8	шт.
11	Клапан зворотній приварний Ду40	1	шт.
12	Манометр	2	шт.
13	Трьохходовий кран Ду15	2	шт.
14	Штуцер Ду15	2	шт.
15	Перехід сталевий 50/40	2	шт.
16	Труба сталевая Ду50	2	шт.
17	Труба водозалповнювальна Ду40	0,2	м.
18	Сам карта оператора Квістар	0,3	м.
19	Плата RS232 для Skyler Int E	1	шт.
20	GPSR модуль передачі даних Sky dnet Sharky 775	1	шт.



**Принципова схема встановлення  
вузла обліку теплової енергії для потреб ГВП  
Ду40/32**

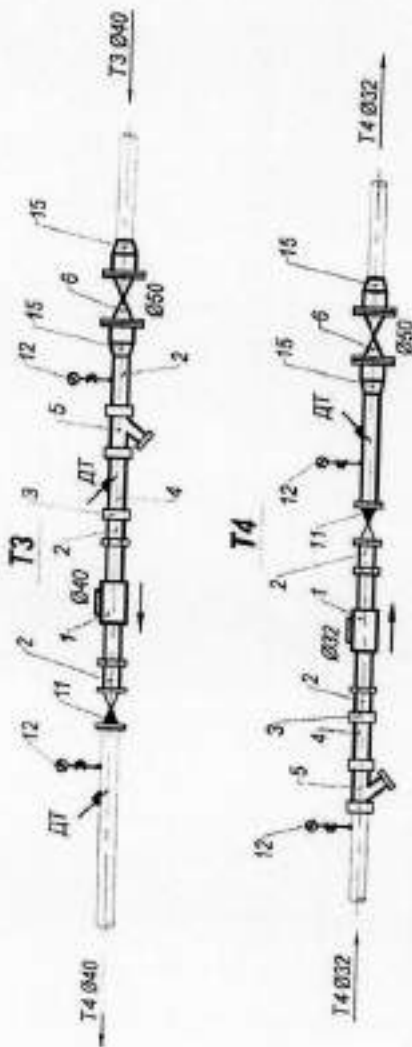

№ з/п	Найменування	К-ть	Од.вим.
1	Трубогровід саргичого водопостачання Т3	1	шт.
2	Льотильник Ду40	3	шт.
3	Різьба коротка Ду40	1	шт.
4	Муфта сталева Ду40	1	шт.
5	Труба стальна із дюжею ен. різьбою Ду40, L=150мм	1	шт.
6	Фільтр муфтовий Ду40	1	шт.
7	Кран кульовий фланц. Ду50	1	шт.
8	Фланець сталевий плоский приварний Ду50	2	шт.
9	Прокладка білитопа Ду50	2	шт.
10	Болт М16х65	8	шт.
11	Гайка М16	8	шт.
12	Клапан зворотний пружинний Ду40	1	шт.
13	Манометр	2	шт.
14	Трьохходовий кран Ду15	2	шт.
15	Штуцер Ду15	2	шт.
16	Перехід сталевий 50/40	2	шт.
	Труба стальна Ду50	0,2	м.

№ з/п	Найменування	К-ть	Од.вим.
1	Трубогровід циркуляції Т4	1	шт.
2	Льотильник Ду32	2	шт.
3	Різьба коротка Ду32	1	шт.
4	Муфта стальна Ду32	1	шт.
5	Труба стальна із дюжею ен. різьбою Ду32, L=120мм	1	шт.
6	Фільтр муфтовий Ду32	1	шт.
7	Кран кульовий фланц. Ду50	1	шт.
8	Фланець сталевий плоский приварний Ду50	2	шт.
9	Прокладка білитопа Ду50	2	шт.
10	Болт М16х65	8	шт.
11	Гайка М16	8	шт.
12	Клапан зворотний пружинний Ду32	1	шт.
13	Манометр	2	шт.
14	Трьохходовий кран Ду15	2	шт.
15	Штуцер Ду15	2	шт.
16	Перехід сталевий 50/40	2	шт.
17	Труба стальна Ду50	0,2	м.
18	Труба вольфрамовидна Ду32	0,3	м.
19	Сум картридж оператора Кілтстар	1	шт.
20	Плата RS232 для Shyler Int E	1	шт.
	GPS модуль передає дані на Sky для Shyler T75	1	шт.



Заст. директора з роботи т/мережі котельні

ТОВ "Сумитеплоенерго" ТОВ

В.В.Радько

РОЗРАХУНОК

економічної ефективності від впровадження заходу: «Забезпечення комерційного обліку гарячої води в житлових будинках міста Суми»

(в цінах без ПДВ)

Заходом передбачено:

- встановити 35 вузлів обліку гарячої води в житлових будинках - споживачів "Сумитеплоенерго";
- забезпечення диспетчеризації встановлених в 35 житлових будинках міста Суми вузлів обліку гарячої води.

ТОВ

У відповідності до «Методики розподілу між споживачами обсягів спожитих у будівлі комунальних послуг», затвердженої наказом Міністерства розвитку громад та територій України від 28.12.2021 р. № 358, який набрав чинності з 28.01.2022 р., (далі – Методика зі змінами):

Загальний обсяг гарячої води, визначений за показаннями будинкового вузла комерційного обліку розподіляється між споживачами з урахуванням показань індивідуальних вузлів розподільного обліку. Різниця між показаннями вузла комерційного обліку гарячої води та сумою показань вузлів розподільного обліку розподіляється між споживачами приміщень, які не оснащені вузлами розподільного обліку, пропорційно кількості зареєстрованих мешканців, які користуються послугою. У разі 100% приміщень будівлі вузлами розподільного обліку гарячої води, різниця між показаннями вузла комерційного обліку гарячої води та сумою показань вузлів розподільного обліку розподіляється між усіма споживачами пропорційно до обсягів споживання гарячої води. При відсутності загально будинкового комерційного вузла обліку гарячої води, ця різниця враховується в тарифі на гаряче водопостачання, як втрати тепла в теплових мережах.

1. Економія втрат енергоресурсів складає:

1.1. Зменшення втрат теплової енергії після встановлення 35-ти вузлів обліку гарячої води складає:

$$Q_{\text{зм.втрат}} = Q_{\text{факт}} * K, \quad (1)$$

де:  $Q_{\text{зм.втрат}}$  - розрахунок функціонування системи ГВП в 35-ти ж.б. на рік, Гкал(додається);

$K$  - коефіцієнт переводу Гкал в т.у.п. = 0,172 (довідка додається)

$$Q_{\text{т.у.п.}} = 568,70 \text{ Гкал} * 0,172 = 97,82 \text{ т.у.п.}$$

1.2. Всього зменшення втрат теплової енергії складає

$$V_{\text{т.е.}} = 983,14 \text{ тис.грн.} \quad (\text{згідно розрахунку})$$

2. Капіталовкладення по об'єкту : «Забезпечення комерційного обліку гарячої води в житлових будинках міста Суми», складає:  $V_{\text{буд.}} = 5\,096,87 \text{ тис. грн.}$

3. Термін окупності заходу складає:

$$T_{\text{окуп.}} = V_{\text{буд.}} / V_{\text{заг.екон.}} \quad (8)$$

де  $T_{\text{окуп.}}$  - термін окупності заходу

$$T_{\text{окуп.}} = 5\,096,87 / 983,14 = 5,18 \text{ роки} = 62,16 \text{ місяці}$$

В.о. начальника ВОПР

Литвинова Т.В.

**Перелік житлових будинків  
до заходу Інвестиційної програми ТОВ "Сумителлоенерго" на 2022-2023 роки: «Забезпечення  
комерційного обліку гарячої води в житлових будинках міста Суми»**

№ за/п	Адреса	К-ть. ізоляційних вентилів	Максимальна теплова навантаженість, Gcal/m³	Максимальна щільність витрати, м³/год	Діаметр лічильника	Діаметр лічильника на циркуляційній	Функціонування системи ГВП з 01.01.2022-30.06.2022		Функціонування системи ГВП на рік	
							Гвал.	Сума, грн.	Гвал.	Сума, грн.
<b>ЦТП № 2 ЗТД (вул. Харківська, 26)</b>										
1	вул. Сумсько-Київських Дивізій, 19	1	0,1512	3,02	40	32	4,525			
2	вул. Сумсько-Київських Дивізій, 21	1	0,3024	6,05	50	40	10,365	7823,01	9,050	15646,0
3	вул. Сумсько-Київських Дивізій, 23	1	0,2268	4,54	40	32	7,802	13487,53	15,604	35838,4
4	вул. Харківська, 22/1	1	0,2571	5,14	50	40	8,555	14790,26	17,111	26975,1
5	вул. Харківська, 24	1	0,3428	6,86	50	40	12,286	21239,55	24,572	42479,1
6	вул. Харківська, 26/1								0,000	0,0
7	вул. Харківська, 28/1	1	0,3003	6,01	50	40	11,989	20726,79	23,979	41453,6
<b>ЦТП № 3 ЗТД (вул. СКД, 40)</b>										
8	вул. Сумсько-Київських Дивізій, 34	1	0,3003	6,01	50	40	12,088	0,000	0,000	0,0
9	вул. Сумсько-Київських Дивізій, 36	1	0,3024	6,05	50	40	10,821	20897,15	24,176	41794,3
10	вул. Сумсько-Київських Дивізій, 38	1	0,2268	4,54	40	32	7,252	18706,32	21,641	37412,6
11	вул. Сумсько-Київських Дивізій, 40	1	0,1512	3,02	40	32	7,252	12536,96	14,504	25073,9
12	вул. Сумсько-Київських Дивізій, 42	1	0,2268	4,54	40	32	5,183	8959,65	10,365	17919,3
13	вул. Сумсько-Київських Дивізій, 44	1	0,1512	3,02	40	32	8,468	15330,69	17,736	30661,4
14	вул. Сумсько-Київських Дивізій, 46	1	0,3003	6,01	50	40	4,912	8492,37	9,825	16984,7
15	вул. Сумсько-Київських Дивізій, 48	1	0,2247	4,49	40	32	9,699	16766,91	19,398	33533,8
16	вул. Сумсько-Київських Дивізій, 50	1	0,3024	6,05	50	40	8,186	14151,69	16,372	28303,4
17	вул. Харківська, 34	1	0,3226	6,46	50	40	7,243	16951,25	19,611	33902,5
18	вул. Харківська, 38								14,487	25044,5
19	вул. Харківська, 42	1	0,3024	6,05	50	40	8,317	14378,74	16,633	28757,5
<b>ЦТП № 5 ЗТД (вул. Прокоф'єва, 18)</b>										
19	вул. Катерини Зеленко, 1	1	0,1613	3,23	40	32	7,022	0,000	0,000	0,0
20	вул. Катерини Зеленко, 3	1	0,3003	6,01	50	40	10,787	12138,51	14,043	24277,0
21	вул. Катерини Зеленко, 5	1	0,2268	4,54	40	32	7,286	18648,66	21,575	37297,3
22	вул. Катерини Зеленко, 7	1	0,1361	2,72	40	32	7,286	12596	14,572	25192,0
23	вул. Катерини Зеленко, 10	1	0,1512	3,02	40	32	4,592	7938,76	9,184	15877,5
24	вул. Катерини Зеленко, 12	1	0,2247	4,49	40	32	5,551	9596,81	11,103	19193,6
25	вул. Катерини Зеленко, 14	1	0,2268	4,54	40	32	8,418	14552,76	16,836	29105,5
26	вул. Прокоф'єва, 12	1	0,3629	7,26	50	40	6,920	11962,51	13,839	23925,0
27	вул. Сумсько-Київських Дивізій, 3/1	1	0,1894	3,79	40	32	10,225	17676,7	20,450	35353,4
28	вул. Сумсько-Київських Дивізій, 3/2	1	0,1008	2,02	40	32	6,527	11283,35	13,054	22566,7
29	вул. Сумсько-Київських Дивізій, 5	1	0,2268	4,54	40	32	3,197	5527,04	6,394	11054,1
30	вул. Сумсько-Київських Дивізій, 9	1	0,2268	4,54	40	32	6,671	11531,71	13,341	23063,4
<b>ЦТП № 9 ЗТД (вул. Харківська, 29)</b>										
31	вул. Харківська, 5	1	0,1562	3,12	40	32	4,429	11812	13,665	23624,0
32	вул. Харківська, 7	1	0,3607	7,21	50	40	4,429	7656,53	8,858	15113,1
33	вул. Харківська, 7	1	0,3607	7,21	50	40	24,177	41796,68	48,355	83593,4
34	вул. Харківська, 9	1	0,1865	3,73	40	32	6,378	11025,29	0,000	0,0
35	вул. Харківська, 25	1	0,3607	7,2	50	40	13,474	23292,75	12,755	22050,6
35	вул. Харківська, 25								26,947	46585,5
35	вул. Харківська, 25								0,000	0,0
35	вул. Харківська, 25								0,000	0,0
<b>Всього</b>		<b>35</b>	<b>8,5016</b>	<b>170,05</b>			<b>284,35</b>	<b>491 569,01</b>	<b>568,70</b>	<b>983 138,02</b>

Кількість комплектів, шт.	35
Ду40 / Ду32	20
Ду50 / Ду40	15

Заступник директора департаменту "Енергозбут"



Підприємство **ТОВ "СУМНТЕПЛОЕНЕРГО"**  
Територія **СУМЬСЬКА**

Дата (рік, місяць, день)  
26 СЕРПНЯ  
2021  
2021  
2021

**ДОКУМЕНТ ПІВІСНОВАНО**

№	01
23808892	
САЯВКСЛОП10000000	
280	
33.30	

Організаційно-правова форма господарювання **Товариство з обмеженою відповідальністю**  
Вид економічної діяльності **Постачання пари, гарячої води та кондиціонування повітря**  
Середня кількість працівників **2 797**  
Адреса, телефон **вулиця ДРУГА ЗАПІВНИЧНА, буд. 10, м. СУМЬКА, СУМЬСЬКА обл., 46030**  
Однією з сторінок звітності є баланс з додатком (окрем розділ IV Зводу про фінансові результати (Зводу про сукупний дохід) (форма №2), графічні записки якого наводяться в гривнях з копійками)  
Свідомо (роботи виконують "✓" у відповідній колонці):  
за національними положеннями (стандартами) бухгалтерського обліку  
та міжнародними стандартами фінансової звітності

787516

Баланс (Звіт про фінансовий стан)  
на 31 грудня 2021 р.

V

Форма №1 Звіт за ДКУД 1401040

А К Т И В	Код рядка	На початок звітного періоду	На кінець звітного періоду
1	2	3	4
<b>I. Немобільні активи</b>			
Нематеріальні активи			
перенесені витрати	1000	1 719	1 649
патентна активність	1001	3 152	3 140
Нематеріальні активи інше	1002	3 433	3 471
Осередні засоби	1003	-	-
перенесені витрати	1010	182 876	183 162
земля	1011	1 050 893	1 080 084
Інвестиційна нерухомість	1012	866 014	894 922
перенесені витрати інвестиційної нерухомості	1013	-	-
земля інвестиційної нерухомості	1016	-	-
Довгострокові біологічні активи	1017	-	-
перенесені витрати довгострокових біологічних активів	1020	-	-
інвестиційна амортизація довгострокових біологічних активів	1021	-	-
довгострокові фінансові інвестиції	1022	-	-
які обліковуються за методом участі в капіталі інших підприємств			
інші фінансові інвестиції	1030	-	-
Довгострокові дебіторські заборгованості	1035	-	-
Відстрочені податкові платежі	1040	-	-
Гудвіл	1045	-	-
Відстрочені амортизаційні витрати	1050	-	-
Залишок коштів у централізованих страхових резервних фондах	1055	-	-
Інші мобільні активи	1065	-	-
Усього за розділом I	1095	184 695	180 831
<b>II. Оборотні активи</b>			
Залишки			
виробничі запаси	1100	23 973	12 239
запаси на виробництво	1101	23 940	12 239
готова продукція	1102	-	-
товари	1105	-	-
Готівка, біологічні активи	1104	33	-
Депозити переуступання	1110	-	-
Володіння одержані	1115	-	-
Дебіторська заборгованість за продукцією, товари, роботи, послуги	1120	-	-
Дебіторська заборгованість за розрахунками:			
за окладними виплатами	1125	389 689	307 474
з бюджетом	1130	11 532	3 934
у тому числі з податку на прибуток	1135	-	3
Дебіторська заборгованість за розрахунками з нарахування доходів	1140	-	-
Дебіторська заборгованість за розрахунками із внутрішніх розрахунків	1145	-	-
Інші поточні дебіторські заборгованості	1155	3 137	16 257
Поточні фінансові інвестиції	1160	-	-
Гривні та їх еквіваленти	1165	9 418	7 782
готівка	1166	33	28
розуміння в банках	1167	9 403	7 754
Витрати майбутніх періодів	1170	-	-
Чистка переуступання у звітних резервах	1180	-	-
у тому числі:			
резерв довгострокових зобов'язань	1181	-	-
резерв збитків або резерв залежних виплат	1182	-	-
резерв за виробничими витратами	1185	-	-

3 оригіналом згідно



інші страхові резерви			
Інші обороти активів	1184	-	-
Усього за розділом II	1190	30 810	92 991
III. Необоротні активи, утримувані для продажу, та групи вибуття	1195	477 346	446 637
Всього	1300	661 941	627 513

Позив	Код рядка	На початок звітного періоду	На кінець звітного періоду
1	2	3	4
<b>I. Власний капітал</b>			
Зарегістрований (назовий) капітал			
Позови до незарегістрованого статутного капіталу	1400	656 458	656 458
Капітал у дооцінках	1401	-	-
Додатковий капітал	1403	-	-
змінний довід	1410	28 900	23 223
накопичені курсові різниці	1411	-	-
Резервний капітал	1412	-	-
Нерозподілений прибуток (накопичений збиток)	1413	625	625
Накопичений капітал	1420	(621 838)	(1 027 485)
Висучений капітал	1423	( )	( )
Інші резерви	1430	( )	( )
Усього за розділом I	1433	-	-
<b>II. Довгострокові зобов'язання і забезпечення</b>			
Виділені позитивні зобов'язання	1500	-	(517 172)
Пенсійні зобов'язання	1505	-	-
Довгострокові кредити банків	1510	-	-
інші довгострокові зобов'язання	1515	-	-
Довгострокові забезпечення	1520	32 814	2 011
довгострокові забезпечення витрат персоналу	1521	-	-
Цьове забезпечення	1522	-	-
близька допомога	1523	-	-
Страхові резерви	1530	-	-
у тому числі:			
резерв довгострокових зобов'язань	1531	-	-
резерв збитків або резерв належних витрат	1532	-	-
резерв амортизації премій	1533	-	-
інші страхові резерви	1534	-	-
Інвестиційні активи	1535	-	-
Цьовий фонд	1540	-	-
Резерв на виплату дивиденду	1545	-	-
Усього за розділом II	1555	52 814	2 011
<b>III. Поточні зобов'язання і забезпечення</b>			
Короткострокові кредити банків	1600	10 000	10 000
Високі заборги	1605	-	-
Поточна кредиторська заборгованість за:			
довгостроковими зобов'язаннями	1610	-	-
позера, роботи, послуги	1613	300 874	-
розрахункам з бюджетом	1620	-	541 470
у тому числі з податку на прибуток	1621	6 063	15 790
розрахунками зі страхування	1625	-	-
розрахунками з оплати праці	1630	1 138	1 339
Поточна кредиторська заборгованість за одержаними авансами	1635	4 320	4 477
Поточна кредиторська заборгованість за розрахунками з учасниками	1640	13 883	19 537
Поточна кредиторська заборгованість за внутрішніми розрахунками	1645	-	-
Поточна кредиторська заборгованість за страховою діяльністю	1650	-	-
Поточні забезпечення	1660	-	-
Доходи майбутніх періодів	1665	6 369	3 742
Відстрочені комісійні доходи від нерестраховиків	1670	618	2 448
Інші поточні зобов'язання	1680	-	-
Усього за розділом III	1685	191 313	341 875
IV. Зобов'язання, пов'язані з необоротними активами, утримуваними для продажу, та групами вибуття	1700	834 982	942 674
Інша чиста вартість активів/зобов'язань неопозитивного пенсійного фонду	1800	-	-
Всього	1900	661 941	627 513



ЕП Василь  
Дмитро  
Гелмеділов

Василь Дмитро Геннадійович

Борисова Любов Василівна



1. Класифікація здійснюється територіальними органами та територіальними громадами.  
2. Вказано місце в порядку, встановленому контролюючим органом виконавчої влади, що реалізує державну політику у сфері страхування.

Підприємство **ТОВ "СУМИТЕПЛОЕНЕРГО"**

Дата (рік, місяць, число)

за ЄДРПОУ

КОДИ

2022 01 01

Звіт про фінансові результати (Звіт про сукупний дохід)  
за Рік 2021 р.

ДОКУМЕНТ ПІДПИСАНО

Форма № 2 Код за ДКУД 1801003

## I. ФІНАНСОВІ РЕЗУЛЬТАТИ

Стаття	Код рядка	За звітний період	За аналогічний період попереднього року
1	2	3	4
Чистий дохід від реалізації продукції (товарів, робіт, послуг)	2000	880 440	693 880
Чисті зароблені страхові премії	2010	-	-
премії відписані, валова сума	2011	-	-
премії, передані у перестраховування	2012	-	-
зміна резерву незароблених премій, валова сума	2013	-	-
зміна частки перестраховиків у резерві незароблених премій	2014	-	-
Собівартість реалізованої продукції (товарів, робіт, послуг)	2050	( 1 083 991 )	( 691 785 )
Чисті понесені збитки за страховими виплатами	2070	-	-
Валовий:			
прибуток	2090	-	2 095
збиток	2095	( 203 531 )	( - )
Дохід (витрати) від зміни у резервах довгострокових зобов'язань	2105	-	-
Дохід (витрати) від зміни інших страхових резервів	2110	-	-
зміна інших страхових резервів, валова сума	2111	-	-
зміна частки перестраховиків в інших страхових резервах	2112	-	-
Інші операційні доходи	2120	34 441	23 539
у тому числі:	2121	-	-
дохід від зміни вартості активів, які оцінюються за справедливою вартістю	2122	-	-
дохід від первісного визнання біологічних активів і сільськогосподарської продукції	2123	-	-
Адміністративні витрати	2130	( 17 788 )	( 17 187 )
Витрати на збут	2150	( - )	( - )
Інші операційні витрати	2180	( 156 961 )	( 27 367 )
у тому числі:	2181	-	-
витрати від зміни вартості активів, які оцінюються за справедливою вартістю	2182	-	-
витрати від первісного визнання біологічних активів і сільськогосподарської продукції			
Фінансовий результат від операційної діяльності:			
прибуток	2190	-	-
збиток	2195	( 343 859 )	( 18 920 )
Дохід від участі в капіталі	2200	-	-
Інші фінансові доходи	2220	-	-
Інші доходи	2240	4 607	29 352
у тому числі:	2241	-	-
дохід від благодійної допомоги			
Фінансові витрати	2250	( 54 910 )	( 9 552 )
Витрати від участі в капіталі	2255	( - )	( - )
Інші витрати	2270	( 33 )	( 135 )
Прибуток (збиток) від зміни у інфляції на монетарні статті	2275	-	-

З оригіналом згідно

Фінансовий результат до оподаткування:		Продовження додатка 3	
прибуток	2290	-	745
збиток	2295	( 394 195 )	( - )
Витрати (дохід) з податку на прибуток	2300	-	-
Прибуток (збиток) від приписної діяльності після оподаткування	2305	-	-
Чистий фінансовий результат:			
прибуток	2350	-	745
збиток	2355	( 394 195 )	( - )

## II. СУКУПНИЙ ДОХІД

Стаття	Код рядка	За звітний період	За аналогічний період попереднього року
1	2	3	4
Дооцінка (уцінка) необоротних активів	2400	-	-
Дооцінка (уцінка) фінансових інструментів	2405	-	-
Накопичені курсові різниці	2410	-	-
Частина іншого сукупного доходу асоційованих та спільних підприємств	2415	-	-
Інший сукупний дохід	2445	-	-
Інший сукупний дохід до оподаткування	2450	-	-
Податок на прибуток, пов'язаний з іншим сукупним доходом	2455	-	-
Інший сукупний дохід після оподаткування	2460	-	-
Сукупний дохід (сума рядків 2350, 2355 та 2460)	2465	(394 195)	745

## III. ЕЛЕМЕНТИ ОПЕРАЦІЙНИХ ВИТРАТ

Назва статті	Код рядка	За звітний період	За аналогічний період попереднього року
1	2	3	4
Матеріальні затрати	2500	824 348	479 537
Витрати на оплату праці	2505	117 644	108 789
Відрахування на соціальні заходи	2510	25 529	23 504
Амортизація	2515	27 021	27 878
Інші операційні витрати	2520	252 279	94 146
Разом	2550	1 246 821	733 854

## IV. РОЗРАХУНОК ПОКАЗНИКІВ ПРИБУТКОВОСТІ АКЦІЙ

Назва статті	Код рядка	За звітний період	За аналогічний період попереднього року
1	2	3	4
Середньорічна кількість простих акцій	2600	-	-
Скоригована середньорічна кількість простих акцій	2605	-	-
Чистий прибуток (збиток) на одну просту акцію	2610	-	-
Скоригований чистий прибуток (збиток) на одну просту акцію	2615	-	-
Дивіденди на одну просту акцію / Веселін	2650	-	-



Дмитро  
Гемедійович  
ЕП Борисова  
Любов Василівна

Василів Дмитро Геннадійович

Борисова Любов Василівна

3 оригіналом згідно



Звіт про рух грошових коштів (за прямим методом)  
за Рік 2021 р.

Форма №3 Код за ДКУД 1801004

Стаття	Код	За звітний період	За аналогічний період попереднього року
1	2	3	4
<b>I. Рух коштів у результаті операційної діяльності</b>			
Надходження від:			
Реалізації продукції (товарів, робіт, послуг)	3000	985 652	719 377
Повернення податків і зборів	3005	-	-
у тому числі податку на додану вартість	3006	-	-
Цільового фінансування	3010	665	274
Надходження від отримання субсидій, дотацій	3011	665	274
Надходження авансів від покупців і замовників	3015	10 075	12 213
Надходження від повернення авансів	3020	1 558	37 249
Надходження від відсотків за залишками коштів на поточних рахунках	3025	110	292
Надходження від боржників неустойки (штрафів, пені)	3035	549	381
Надходження від операційної оренди	3040	-	-
Надходження від отримання роялті, авторських винагород	3045	-	-
Надходження від страхових премій	3050	-	-
Надходження фінансових установ від повернення позик	3055	-	-
Інші надходження	3095	221 137	121 954
Витрачання на оплату:			
Товарів (робіт, послуг)	3100	( 775 866 )	( 560 821 )
Праці	3105	( 95 314 )	( 89 628 )
Відрахувань на соціальні заходи	3110	( 25 354 )	( 23 994 )
Зобов'язань з податків і зборів	3115	( 82 184 )	( 68 892 )
Витрачання на оплату зобов'язань з податку на прибуток	3116	( - )	( - )
Витрачання на оплату зобов'язань з податку на додану вартість	3117	( 37 558 )	( 20 171 )
Витрачання на оплату зобов'язань з інших податків і зборів	3118	( 44 626 )	( 48 721 )
Витрачання на оплату авансів	3135	( 3 285 )	( 10 304 )
Витрачання на оплату повернення авансів	3140	( 20 079 )	( 639 )
Витрачання на оплату цільових внесків	3145	( - )	( - )
Витрачання на оплату зобов'язань за страховими контрактами	3150	( - )	( - )
Витрачання фінансових установ на надання позик	3155	( - )	( - )
Інші витрачання	3190	( 198 369 )	( 108 730 )
Чистий рух коштів від операційної діяльності	3195	19 293	28 732
<b>II. Рух коштів у результаті інвестиційної діяльності</b>			
Надходження від реалізації:			
фінансових інвестицій	3200	-	-
необоротних активів	3205	-	-
Надходження від отриманих:			
відсотків	3215	-	-
дивідендів	3220	-	-
Надходження від деривативів	3225	-	-
Надходження від погашення позик	3230	-	-
Надходження від вибуття дочірнього підприємства та іншої господарської одиниці	3235	-	-
Інші надходження	3250	-	-





Василий Дмитро Геннадійович  
 Борисова Любов Васильвна

Людмила Борисова  
 Любов Васильвна

3255	( )	-	3255	Фінансові інвестиції
3260	( )	-	3260	необоротні активи
3270	( )	-	3270	Витрати за дороботами
3275	( )	-	3275	Витрати на надання позик
3280	( )	-	3280	Витрати на придбання дочірнього підприємства та інші господарської одиниці
3290	( )	-	3290	Інші платіжки
3295	( )	-19 735	3295	Чистий рух коштів від інвестиційної діяльності
3300	( )	-	3300	Находження від банкової діяльності
3305	( )	45 500	3305	Отримані позик
3310	( )	-	3310	Інші надходження підприємств
3340	( )	-	3340	Інші надходження
3345	( )	-	3345	Витрати на придбання акцій
3350	( )	45 500	3350	Погашення позик
3355	( )	-	3355	Сплату дивідендів
3360	( )	-	3360	Витрати на сплату відсотків
3365	( )	-	3365	Витрати на сплату заборгованості з фінансової сфери
3370	( )	-	3370	Витрати на придбання частки в дочірньому підприємстві
3375	( )	-	3375	Витрати на вилучення неконтрольованих часток у дочірніх підприємствах
3390	( )	905	3390	Інші платіжки
3395	( )	-905	3395	Чистий рух коштів від фінансової діяльності
3400	( )	-1 345	3400	Чистий рух грошових коштів за звітний період
3405	( )	9 416	3405	Залишок коштів на початок року
3410	( )	(289)	3410	Залишок коштів на кінець звітної періоду
3415	( )	7 782	3415	Залишок коштів на кінець звітної періоду
9 416	( )	-	9 416	Інші платіжки
(388)	( )	-	(388)	Інші платіжки
13 236	( )	-	13 236	Залишок коштів на початок року
-3 432	( )	-	-3 432	Чистий рух грошових коштів за звітний період
-1 291	( )	-	-1 291	Чистий рух коштів від фінансової діяльності
1 291	( )	-	1 291	Інші платіжки

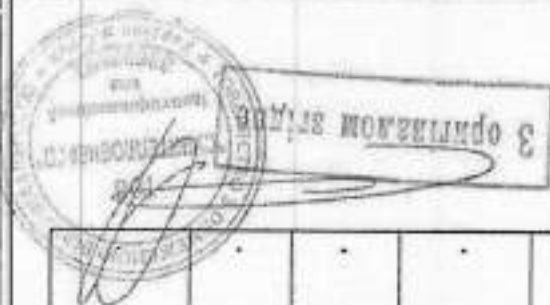

Код	Наименование	1	2	3	4	5	6	7	8	9	10
4000	Зачислом на початок року	4000	666 458	-	38 900	625	(631 828)	-	-	-	74 145
4005	Коригування: зміна облікової політики	4005	-	-	-	-	-	-	-	-	-
4010	Виряджені понижом	4010	-	-	-	-	-	-	-	-	-
4090	Інші зміни	4090	-	-	-	-	(1 455)	-	-	-	(1 455)
4095	Скоригований залишок на початок року	4095	666 458	-	38 900	625	(633 293)	-	-	-	72 690
4100	Чистий прибуток (збиток) за звітний період	4100	-	-	-	-	(394 193)	-	-	-	(394 193)
4110	Інший сукупний дохід за звітний період	4110	-	-	-	-	-	-	-	-	-
4111	Дооцінка (уцінка) необоротних активів	4111	-	-	-	-	-	-	-	-	-
4112	Дооцінка (уцінка) фінансових інструментів	4112	-	-	-	-	-	-	-	-	-
4113	Використані курсові різниці	4113	-	-	-	-	-	-	-	-	-
4114	Частина іншого сукупного доходу асоційованих і контрольованих і осіб	4114	-	-	-	-	-	-	-	-	-
4116	Інший сукупний дохід	4116	-	-	-	-	-	-	-	-	-
4200	Розподіл прибутку: витрати на податки (затримки)	4200	-	-	-	-	-	-	-	-	-
4205	Справування прибутку до зареєстрованого капіталу	4205	-	-	-	-	-	-	-	-	-
4210	Відрахування до резервного капіталу	4210	-	-	-	-	-	-	-	-	-
4215	Сума витрат на придбання інструментів до придбання до придбання	4215	-	-	-	-	-	-	-	-	-
4220	Сума витрат на придбання спеціальних інструментів (фондів) (залишок)	4220	-	-	-	-	-	-	-	-	-

Інтернет-ТОБ "СУМІТРИЛОЗНЕРГО" (національний)

Звіт про власний капітал за 2021 рік

Форма №4 Код за ДКУД 1801005

Дата (рік, місяць, число) за ЄДРПОУ

КОДІН

2022 01

ЛЮБІМІНЬСЬКИЙ РАЙОН



Борисова Любов Васильвна

Дмитро Борисова  
Людмила Борисовна

Васюк Дмитро Геннадійович

1	2	3	4	5	6	7	8	9	10
Сума чистого прибутку на матеріалах заохочення	4225	-	-	-	-	-	-	-	-
Внески учасників:									
Внески до капіталу	4240	-	-	-	-	-	-	-	-
Поповнення заборго-вності з капіталу	4245	-	-	-	-	-	-	-	-
Вилучення капіталу:									
Висхідні акції (висток)	4260	-	-	-	-	-	-	-	-
Перепродаж викупи-лених акцій (висток)	4265	-	-	-	-	-	-	-	-
Анулювання надуто-рих акцій (висток)	4270	-	-	-	-	-	-	-	-
Вилучення частки в капіталі	4275	-	-	-	-	-	-	-	-
Зменшення номіналь-ної вартості акцій	4280	-	-	-	-	-	-	-	-
Інші зміни в капіталі	4290	-	-	4333	-	-	-	-	4333
Придбання (продаж) неконрольованих частки в дочірньому підприємстві	4291	-	-	-	-	-	-	-	-
Разом зміни капіталу	4295	-	-	4333	-	-	-	-	(387 862)
Залишок на кінець року	4300	566 438	-	43 233	623	(1 027 483)	-	-	(417 172)

Дата (рік, місяць, номер)  
за ДРОКУ МЕНТ  
за МІСЦЮ  
за КОПФГ  
за КВЕД

КОДИ	
ІДЕНТИФІКАЦІЙНИЙ КОД	UA50080270010936634
КОД	240
КОД	35.30

Підприємство ТОВ "СУМІТЕЦЛОБЕРГО"

Територія СУМСЬКА

Організаційно-правова форма господарювання Товариство з обмеженою відповідальністю

Вид економічної діяльності Постачання палив, гарячої води та кондиціонованого повітря

Середня кількість працівників <sup>2</sup> 804

Адреса, телефон вулиця ДРУГА ЗАЛІЗНИЧНА, буд. 10, м СУМИ, СУМСЬКА обл., 40030 787516

Одиниця виміру: тис. грн. без десятичного знака (окрім розділу IV Звіту про фінансові результати (Звіту про сукупний дохід) (форма №2), грошові показники якого наводяться в гривнях з копійками)

Складено (зробити позначку "v" у відповідній клітинці):

за національними положеннями (стандартами) бухгалтерського обліку

за міжнародними стандартами фінансової звітності

V

Баланс (Звіт про фінансовий стан)  
на 30 вересня 2022 р.

Форма №1 Код за ДКУД 1801001

А К Т И В	Код раєко	На початок звітного періоду	На кінець звітного періоду
1	2	3	4
<b>I. Необоротні активи</b>			
Нематеріальні активи	1000	1 669	1 669
первісна вартість	1001	5 140	5 140
накопичена амортизація	1002	3 471	3 471
Незавершені капітальні інвестиції	1005	-	799
Основні засоби	1010	185 162	556 188
первісна вартість	1011	1 080 084	8 409 259
знос	1012	894 922	7 853 071
Інвестиційна нерухомість	1015	-	-
первісна вартість інвестиційної нерухомості	1016	-	-
знос інвестиційної нерухомості	1017	-	-
Довгострокові біологічні активи	1020	-	-
первісна вартість довгострокових біологічних активів	1021	-	-
накопичена амортизація довгострокових біологічних активів	1022	-	-
Довгострокові фінансові інвестиції: які обліковуються за методом участі в капіталі інших підприємств	1030	-	-
інші фінансові інвестиції	1035	-	-
Довгострокова дебіторська заборгованість	1040	-	60
Відстрочені податкові активи	1045	-	-
Гудвіл	1050	-	-
Відстрочені аквізиційні витрати	1060	-	-
Залишок коштів у централізованих строків резервних фондів	1065	-	-
Інші необоротні активи	1090	-	-
<b>Усього за розділом I</b>	<b>1095</b>	<b>186 831</b>	<b>558 676</b>
<b>II. Оборотні активи</b>			
Запаси	1100	12 239	233 298
виробничі запаси	1101	12 239	233 298
незавершене виробництво	1102	-	-
готова продукція	1103	-	-
товари	1104	-	-
Поточні біологічні активи	1110	-	-
Депозити перестраховування	1115	-	-
Веселі одержані	1120	-	-
Дебіторська заборгованість за продукцію, товари, роботи, послуги	1125	307 474	280 593
Дебіторська заборгованість за розрахунками за виданими авансами	1130	3 934	83 910
з бюджетом	1135	5	-
у тому числі з податку на прибуток	1136	-	-
Дебіторська заборгованість за розрахунками з нарахованих доходів	1140	-	-
Дебіторська заборгованість за розрахунками із внутрішніх розрахунків	1145	-	-
Інші поточні дебіторська заборгованість	1155	16 267	26 330
Поточні фінансові інвестиції	1160	-	-
Гроші та їх еквіваленти	1165	7 782	3 218
готівка	1166	28	29
рахунки в банках	1167	7 754	3 189
Витрати майбутніх періодів	1170	-	-
Частка перестраховки у страхових резервах	1180	-	-
у тому числі в резервах довгострокових зобов'язань	1181	-	-
резервах збитків або резервах належних виплат	1182	-	-
резервах незароблених премій	1183	-	-

інших страхових резервах	1184	-	-
Інші обороти акцій	1190	92 981	191 331
<b>Усього за розділом II</b>	<b>1195</b>	<b>440 682</b>	<b>818 680</b>
<b>III. Необоротні активи, утримувані для продажу, та групи вибуття</b>	<b>1200</b>	<b>-</b>	<b>-</b>
<b>Баланс</b>	<b>1300</b>	<b>627 513</b>	<b>1 377 356</b>

Назва	Код рідкості	На початок звітного періоду	На кінець звітного періоду
1	2	3	4
<b>I. Власний капітал</b>			
Зареєстрований (пайовий) капітал	1400	666 458	666 458
Внески до незареєстрованого статутного капіталу	1401	-	-
Капітал у довідках	1405	-	-
Додатковий капітал	1410	43 233	522 028
емісійний дохід	1411	-	-
закончені курсові різниці	1412	-	-
Резервний капітал	1415	625	625
Нерозподілений прибуток (непокритий збиток)	1420	(1 027 488)	(1 533 424)
Неоплачений капітал	1425	( - )	( - )
Вилучений капітал	1430	( - )	( - )
Інші резерви	1435	-	-
<b>Усього за розділом I</b>	<b>1495</b>	<b>(317 172)</b>	<b>(344 313)</b>
<b>II. Довгострокові зобов'язання і забезпечення</b>			
Відстрочені податкові зобов'язання	1500	-	-
Пенсійні зобов'язання	1505	-	-
Довгострокові кредити банків	1510	-	-
Інші довгострокові зобов'язання	1515	2 011	2 099
Довгострокові забезпечення	1520	-	-
довгострокові забезпечення витрат персоналу	1521	-	-
Цільове фінансування	1525	-	147 597
благодійна допомога	1526	-	-
Страхові резерви	1530	-	-
у тому числі:	1531	-	-
резерв довгострокових зобов'язань	1532	-	-
резерв збитків або резерв власних акцій	1533	-	-
резерв незароблених премій	1534	-	-
інші страхові резерви	1535	-	-
Інвестиційні контракти	1540	-	-
Привласнений фонд	1545	-	-
Резерв на виплату дивиденду	1546	-	-
<b>Усього за розділом II</b>	<b>1595</b>	<b>2 011</b>	<b>149 696</b>
<b>III. Поточні зобов'язання і забезпечення</b>			
Короткострокові кредити банків	1600	10 000	9 000
Векселі видані	1605	-	-
Поточна кредиторська заборгованість за довгостроковими зобов'язаннями	1610	-	-
товари, роботи, послуги	1615	541 470	1 239 241
розрахунками з бюджетом	1620	15 790	13 987
у тому числі з податку на прибуток	1621	-	-
розрахунками зі страхування	1625	1 339	1 340
розрахунками з оплати праці	1630	4 477	4 612
Поточна кредиторська заборгованість за одержаними авансами	1635	19 537	20 240
Поточна кредиторська заборгованість за розрахунками з учасниками	1640	-	-
Поточна кредиторська заборгованість із внутрішніх розрахунків	1645	-	-
Поточна кредиторська заборгованість за страховою діяльністю	1650	-	-
Поточні забезпечення	1660	5 742	6 211
Доходи майбутніх періодів	1665	2 444	-
Відстрочені комісійні доходи від перестраховиків	1670	-	-
Інші поточні зобов'язання	1690	341 875	277 342
<b>Усього за розділом III</b>	<b>1695</b>	<b>942 674</b>	<b>1 571 973</b>
<b>IV. Зобов'язання, пов'язані з необоротними активами, утримуваними для продажу, та групами вибуття</b>			
1700	-	-	
V. Часта власність акцій недержавного пенсійного фонду	1800	-	-
<b>Баланс</b>	<b>1900</b>	<b>627 513</b>	<b>1 377 356</b>



ЕП ВАСИЛІВ  
Дмитро  
Геннадійович  
ЕП Борисова  
Любов Василівна

Василин Дмитро Геннадійович  
Борисова Любов Василівна

Копія звітності надана територіальним органам та територіям територіальних громад.  
Дані зазначені в порядку, установленому центральним органом виконавчої влади, що реалізує державну політику у сфері статистики.



Стаття	1	2	3	4
За аналітичними періодами	Код статті	Код статті	За звітний період	За аналітичними періодами
Чистий дохід від реалізації продукції (товарів, робіт, послуг)	2000	563 941	525 452	
Числі зароблені строкові премії	2010	-	-	
премії, передані у нерестраховану	2011	-	-	
зміна резерву незароблених премій, валова сума	2013	-	-	
зміна частки нерестрахованих у резерві незароблених премій	2014	-	-	
Собівартість реалізованої продукції	2050	( 997 725 )	( 585 495 )	
Числі понесені збитки за страховими випадками	2070	-	-	
<b>Валовий:</b>	2090	-	-	
збиток	2095	( 433 784 )	( 60 043 )	
Доход (витрати) від змін у резервах дооцінювальних зобов'язань	2105	-	-	
Доход (витрати) від змін інших страхових резервів	2110	-	-	
зміна інших страхових резервів, валова сума	2111	-	-	
зміна частки нерестрахованих в інших страхових резервах	2112	-	-	
Інші операційні доходи	2120	83 395	4 890	
у тому числі:	2121	-	-	
доход від зміни вартості акцій, які офіційно застраховані вартисно	2122	-	-	
доход від нерієсного вступу біологічних акцій і страхування	2123	-	-	
Амортизаційні витрати	2130	( 18 883 )	( 12 431 )	
Витрати на збут	2150	( - )	( - )	
Інші операційні витрати	2180	( 33 805 )	( 144 829 )	
у тому числі:	2181	-	-	
витрати від нерієсного вступу біологічних акцій і страхування	2182	-	-	
Фінансовий результат від операційної діяльності:	2190	-	-	
збиток	2195	( 403 077 )	( 212 413 )	
Дохід від участі в капіталі	2200	-	-	
Інші фінансові доходи	2220	-	-	
Інші доходи	2240	1 196	3 540	
у тому числі:	2241	-	-	
доход від безоплатної допомоги	2250	( 1 690 )	( 53 374 )	
Фінансові витрати	2255	( - )	( - )	
Відрах. від участі в капіталі	2270	( - )	( - )	
Інші витрати	2275	( - )	( - )	
Інший дохід (збиток) від операційної діяльності на монетарні статті	2275	( - )	( - )	

**1. ФІНАНСОВІ РЕЗУЛЬТАТИ**

Форма № 2 Кош за ДКУД 1801003

**ДОКУМЕНТ ПРИНЯТО**

Звіт про фінансові результати (Звіт про сукупний дохід) за 9 місяців 2022 р.

КОДІН  
2022 10 01  
33698892  
Дата (рік, місяць, число)  
за ЄДРПОУ

Підприємство **ТОВ "СУНТИЛІОЕНЕРГО"**

<b>Фінансовий результат до оподаткування:</b>			
прибуток	2290	-	-
збиток	2295	( 403 571 )	( 262 280 )
Витрати (дохід) з податку на прибуток	2300	-	-
Прибуток (збиток) від припиненої діяльності після оподаткування	2305	-	-
<b>Чистий фінансовий результат:</b>			
прибуток	2350	-	-
збиток	2355	( 403 571 )	( 262 280 )

## II. СУКУПНИЙ ДОХІД

Стаття	Код рядка	За звітний період	За аналогічний період попереднього року
1	2	3	4
Дооцінка (уцінка) необоротних активів	2400	-	-
Дооцінка (уцінка) фінансових інструментів	2405	-	-
Накопичені курсові різниці	2410	-	-
Частка іншого сукупного доходу асоційованих та спільних підприємств	2415	-	-
Інший сукупний дохід	2445	-	-
<b>Інший сукупний дохід до оподаткування</b>	<b>2450</b>	-	-
Податок на прибуток, пов'язаний з іншим сукупним доходом	2455	-	-
<b>Інший сукупний дохід після оподаткування</b>	<b>2460</b>	-	-
<b>Сукупний дохід (сума рядків 2350, 2355 та 2460)</b>	<b>2465</b>	<b>(403 571)</b>	<b>(262 280)</b>

## III. ЕЛЕМЕНТИ ОПЕРАЦІЙНИХ ВИТРАТ

Назва статті	Код рядка	За звітний період	За аналогічний період попереднього року
1	2	3	4
Матеріальні затрати	2500	612 105	416 493
Витрати на оплату праці	2505	87 368	86 135
Відрахування на соціальні заходи	2510	19 164	18 922
Амортизація	2515	166 134	20 292
Інші операційні витрати	2520	149 525	198 491
<b>Разом</b>	<b>2550</b>	<b>1 034 296</b>	<b>740 333</b>

## IV. РОЗРАХУНОК ПОКАЗНИКІВ ПРИБУТКОВОСТІ АКЦІЙ

Назва статті	Код рядка	За звітний період	За аналогічний період попереднього року
1	2	3	4
Середньорічна кількість простих акцій	2600	-	-
Скоригована середньорічна кількість простих акцій	2605	-	-
Чистий прибуток (збиток) на одну просту акцію	2610	-	-
Скоригований чистий прибуток (збиток) на одну просту акцію	2615	-	-
Дивіденди на одну просту акцію ЕП Васюків	2650	-	-



Дмитро  
Геннадійович

Васюків Дмитро Геннадійович

ЕП Борисова  
Любов Василівна

Борисова Любов Василівна



Підприємство ТОВ "СУМІТЕЛІОЕНЕРГО"

(найменування)

Дата (рік, місяць, число)

КОДИ

2022 10 01

за ЄДРПОУ

33698892

ДОКУМЕНТ ПРИЙНЯТО

Звіт про рух грошових коштів (за прямим методом)  
за 9 Місяців 2022 р.

Форма №3 Код за ДКУД 1801004

Стаття	Код	За звітний період	За аналогічний період попереднього року
1	2	3	4
<b>I. Рух коштів у результаті операційної діяльності</b>			
Надходження від:			
Реалізації продукції (товарів, робіт, послуг)	3000	663 975	671 598
Повернення податків і зборів	3005	-	-
у тому числі податку на додану вартість	3006	-	-
Цільового фінансування	3010	71 368	511
Надходження від отримання субсидій, дотацій	3011	71 368	511
Надходження авансів від покупців і замовників	3015	6 042	7 698
Надходження від повернення авансів	3020	4 336	1 556
Надходження від відсотків за залишками коштів на поточних рахунках	3025	1 118	90
Надходження від боржників неустойки (штрафів, пені)	3035	93	541
Надходження від операційної оренди	3040	-	-
Надходження від отримання роялті, авторських винагород	3045	-	-
Надходження від страхових премій	3050	-	-
Надходження фінансових установ від повернення позик	3055	-	-
Інші надходження	3095	32 645	209 324
Витрачання на оплату:			
Товарів (робіт, послуг)	3100	( 372 730 )	( 545 294 )
Праці	3105	( 71 968 )	( 71 566 )
Відрахувань на соціальні заходи	3110	( 19 420 )	( 19 185 )
Зобов'язань з податків і зборів	3115	( 99 079 )	( 60 012 )
Витрачання на оплату зобов'язань з податку на прибуток	3116	( - )	( - )
Витрачання на оплату зобов'язань з податку на додану вартість	3117	( 45 012 )	( 33 839 )
Витрачання на оплату зобов'язань з інших податків і зборів	3118	( 54 067 )	( 26 173 )
Витрачання на оплату авансів	3135	( 40 731 )	( 1 691 )
Витрачання на оплату повернення авансів	3140	( 3 112 )	( 9 043 )
Витрачання на оплату цільових внесків	3145	( - )	( - )
Витрачання на оплату зобов'язань за страховими контрактами	3150	( - )	( - )
Витрачання фінансових установ на надання позик	3155	( - )	( - )
Інші витрачання	3190	( 121 226 )	( 178 003 )
<b>Чистий рух коштів від операційної діяльності</b>	<b>3195</b>	<b>51 311</b>	<b>6 524</b>
<b>II. Рух коштів у результаті інвестиційної діяльності</b>			
Надходження від реалізації:			
фінансових інвестицій	3200	-	-
необоротних активів	3205	-	-
Надходження від отриманих:			
відсотків	3215	-	-
дивідендів	3220	-	-
Надходження від деривативів	3225	-	-
Надходження від погашення позик	3230	-	-
Надходження від вибуття дочірнього підприємства та іншої господарської одиниці	3235	-	-
Інші надходження	3250	-	-

Витрачання на придбання: фінансових інвестицій	3255	( - )	( - )
необоротних активів	3260	( 53 585 )	( 3 737 )
Виплати за деривативами	3270	( - )	( - )
Витрачання на надання позик	3275	( - )	( - )
Витрачання на придбання дочірнього підприємства та іншої господарської одиниці	3280	-	-
Інші платежі	3290	( - )	( - )
<b>Чистий рух коштів від інвестиційної діяльності</b>	<b>3295</b>	<b>-53 585</b>	<b>-3 737</b>
<b>III. Рух коштів у результаті фінансової діяльності</b>			
Надходження від:			
Власного капіталу	3300	-	-
Отримання позик	3305	8 000	28 000
Надходження від продажу частки в дочірньому підприємстві	3310	-	-
Інші надходження	3340	-	-
Витрачання на:			
Викуп власних акцій	3345	( - )	( - )
Погашення позик	3350	9 000	28 000
Сплату дивідендів	3355	( - )	( - )
Витрачання на сплату відсотків	3360	( - )	( - )
Витрачання на сплату заборгованості з фінансової оренди	3365	( - )	( - )
Витрачання на придбання частки в дочірньому підприємстві	3370	( - )	( - )
Витрачання на виплати неконтрольованим часткам у дочірніх підприємствах	3375	( - )	( - )
Інші платежі	3390	( 1 170 )	( 603 )
<b>Чистий рух коштів від фінансової діяльності</b>	<b>3395</b>	<b>-2 170</b>	<b>-603</b>
<b>Чистий рух грошових коштів за звітний період</b>	<b>3400</b>	<b>-4 444</b>	<b>2 184</b>
Залишок коштів на початок року	3405	7 782	9 416
Вплив зміни валютних курсів на залишок коштів	3410	(120)	(177)
Залишок коштів на кінець року	3415	3 218	11 423

Керівник

Дмитро  
Геннадійович

Васюнін Дмитро Геннадійович

Головний бухгалтер

ЕП Борисова  
Любов Василівна

Борисова Любов Василівна





Стаття	1	2	3	4	5	6	7	8	9	10
Залишок на початок року	4000	666 458	-	43 233	625	(1 027 688)	-	-	-	(317 172)
Коригування:										
Зміна облікової політики	4005	-	-	-	-	-	-	-	-	-
Виправлення помилок	4010	-	-	-	-	-	-	-	-	(102 365)
Інші зміни	4090	-	-	-	-	(102 365)	-	-	-	(102 365)
Скоригований залишок на початок року	4095	666 458	-	43 233	625	(1 129 853)	-	-	-	(419 537)
Чистий прибуток (збиток) за звітний період	4100	-	-	-	-	(403 571)	(403 571)	-	-	(403 571)
Інші сукупні доходи за звітний період	4110	-	-	-	-	-	-	-	-	-
Дооцінка (уцінка) необхідних активів	4111	-	-	-	-	-	-	-	-	-
Дооцінка (уцінка) фінансових інструментів	4112	-	-	-	-	-	-	-	-	-
Відкориговані курсові різниці	4113	-	-	-	-	-	-	-	-	-
Частина іншого сукупного доходу асоційованих і спільних підприємств	4114	-	-	-	-	-	-	-	-	-
Інші сукупні доходи	4116	-	-	-	-	-	-	-	-	-
Витрати на придбання (лицензії)	4200	-	-	-	-	-	-	-	-	-
Спрямовані придбання до зареєстрованого капіталу	4205	-	-	-	-	-	-	-	-	-
Відрахування до резервного капіталу	4210	-	-	-	-	-	-	-	-	-
Сума чистого прибутку, наражена до бюджету законодавства	4215	-	-	-	-	-	-	-	-	-
Сума чистого прибутку (збитку) на сторінці операційних (пріоритетних) фондів	4220	-	-	-	-	-	-	-	-	-

Ідентифікатор: ТОВ "СМІТРЕЛІОНЕФТО" за ЄДРПОУ 31698803  
 Дата (рр, місяць, число) 2022 10 01  
 КОДН  
 Звіт про власний капітал за 9 місяців 2022 р.  
 Форма №4 Код за ДКУД 1801005

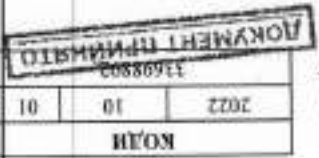



Керівник  
Головний бухгалтер  
ЕП Борисова  
Людмила Василівна  
Людмила Василівна

Борисова Людмила Василівна  
Василин Дмитро Геннадійович

1	2	3	4	5	6	7	8	9	10
Сума частото прибутку на матеріальне заохочення	4225	-	-	-	-	-	-	-	-
Внески учасників:	4240	-	-	-	-	-	-	-	-
Внески до капіталу	4240	-	-	-	-	-	-	-	-
Поташевни заборго-	4245	-	-	-	-	-	-	-	-
ваності з капіталу	4245	-	-	-	-	-	-	-	-
Вилучення капіталу:	4260	-	-	-	-	-	-	-	-
Вигуп акцій (часток)	4260	-	-	-	-	-	-	-	-
Перепродаж викуп-	4265	-	-	-	-	-	-	-	-
лених акцій (часток)	4265	-	-	-	-	-	-	-	-
Анулювання викупле-	4270	-	-	-	-	-	-	-	-
них акцій (часток)	4270	-	-	-	-	-	-	-	-
Вилучення частки в	4275	-	-	-	-	-	-	-	-
капіталі	4275	-	-	-	-	-	-	-	-
Зменшення номіналь-	4280	-	-	-	-	-	-	-	-
ної вартості акцій	4280	-	-	-	-	-	-	-	-
Інші зміни в капіталі	4290	-	-	478 795	-	-	-	-	478 795
Притобана (продаж)	4290	-	-	478 795	-	-	-	-	478 795
неконтрольованої	4290	-	-	478 795	-	-	-	-	478 795
частки в дочірньому	4290	-	-	478 795	-	-	-	-	478 795
підприємстві	4290	-	-	478 795	-	-	-	-	478 795
Разом зміни у капіталі	4295	-	-	478 795	-	-	-	-	478 795
Залишок на кінець	4300	556 458	-	522 028	625	(1 503 424)	-	-	(244 913)

**ДОГОВІР ОРЕНДИ № У.М.-0047**  
цілісного майнового комплексу по виробництву, транспортуванню тепла та  
електричної енергії у місті Суми

1 вересня 2005 року

м. Суми

Сумська міська рада в особі виконуючого обов'язки міського голови Ключка Сергія Володимировича, який діє на підставі Закону України "Про місцеве самоврядування в Україні", надалі "Орендодавець" з одного боку, та товариство з обмеженою відповідальністю "Сумтеплоенерго" в особі виконуючого обов'язки директора Смертьяка Сергія Юрійовича, який діє на підставі Статуту, надалі "Орендар", з другого боку, разом надалі "Сторони", уклали цей договір, надалі "Договір", про зокремаведене:

**1. Предмет Договору.**

1.1. Орендодавець передає, а Орендар приймає в строкове платне користування наступний цілісний майновий комплекс по виробництву, транспортуванню тепла та електричної енергії у місті Суми, (надалі Об'єкт оренди), склад і вартість якого визначено відповідно до акту оцінки, складеного на 01.08.2005 року в сумі 36 825 416 (Тридцять шість мільйонів вісімсот двадцять п'ять тисяч чотириста шістнадцять) грн. 50 копійок (основні фонди за залишковою вартістю). Акт оцінки вартості майна, що передається в оренду, акт прийому - передачі основних фондів, розрахунок орендної плати є невід'ємними частинами Договору. Склад і вартість Об'єкту може змінюватися у разі передачі Орендодавцем Орендарю додаткового майна чи теплових мереж на суму вартості переданого майна відповідними змінами до цього Договору.

1.2. Право на оренду Об'єкту оренди Орендар отримав на підставі рішення Сумської міської ради від 05 липня 2005 року № 1285 - МР "Про визначення в місті Суми єдиного цілісного майнового комплексу по виробництву та наданню споживачам міста послуг з теплопостачання", а згодом на передачу в оренду цілісного майнового комплексу по виробництву, транспортуванню тепла та електричної енергії у місті Суми надана рішенням Сумської міської ради від 05 серпня 2005 року № 1338 - МР "Про передачу в оренду цілісного майнового комплексу по виробництву, транспортуванню тепла та електричної енергії".

1.3. Об'єкт оренди враховується окремо від іншого майна Орендаря, на його балансі з зазначенням того, що це майно є орендованим у відповідності до п. 16 Положення (Стандарту) бухгалтерського обліку № 2 "Баланс", затвердженого наказом Міністерства Фінансів України від 31.03.1999 року №87.

**2. Умови передачі і повернення орендованого майна.**

2.1. Вступ Орендаря в користування майном вступив з підписанням сторонами Договору.

2.2. Орендодавець зобов'язаний передати Орендарю майно в оренду в 10- денний строк з моменту підписання договору по Акту прийому-передачі вказаного майна.

2.3. Передача майна в оренду здійснюється по вартості, визначеній в Акті оцінки цього майна.

2.4. Передача майна в оренду не спричиняє за собою передачі права власності Орендарю. Орендоване майно залишається в комунальній власності територіальної громади місті Суми, а Орендар користується ним протягом строку оренди.

2.5. У випадку розірвання договору оренди, закінчення терміну його дії та відмови від його продовження або банкрутства (ліквідації) Орендаря - він зобов'язаний повернути Орендодавцю (або юридичній особі, яку вкаже Власник) Об'єкт оренди за вартістю, яка визначається на підставі передавального балансу та акта оцінки, складеного за даними інвентаризації на момент припинення дії Договору (за методикою відповідно до чинного законодавства), зведеного з актом приймання - передачі Об'єкта оренди в оренду. Об'єкт оренди вважається повернутим з моменту підписання сторонами Акта приймання-передачі.

2.6. Якщо Орендар припустив погіршення стану орендованого майна або його зношує, то він повністю відшкодує Орендодавцю втрати, якщо не доведе, що погіршення або зношення майна відбулися не з його вини.

**3. Орендна плата.**

3.1. Сума орендної плати за цілісний майновий комплекс по виробництву, транспортуванню тепла та електричної енергії у місті Суми визначається згідно з Методикою розрахунку орендної плати, затвердженою рішенням Сумської міської ради від 20.07.2005 року № 1324 - МР та еквівалентно 1 270 (Один мільйон вісімсот сімсот одну тисячу двісті сімдесят) грн. 83 коп. на рік без ПДВ.



1.2. Орендар самостійно, з урахуванням щомісячного індексу інфляції, згідно з додатком № 3 до Договору, нараховує та сплачує на рахунок 33210850500002 УДК в Сумській області, МФО 837013, код отримувача 23636315,

Орендар самостійно нараховує податок на додану вартість – 20 % у порядку, встановленому чинним законодавством та сплачує на рахунок 31117029500002 УДК в Сумській області МФО 837013, код отримувача 23636315.

1.3. За згодою з Орендодавцем, Орендар може сплачувати орендну плату в інших формах, які не суперечать чинному законодавству: може постачати бюджетним установам територіальної громади міста Суми теплову енергію в гарячій воді на опалення та гаряче водопостачання на суму орендної плати та інше.

1.4. Розмір орендної плати може бути змінено за погодженням сторін, згідно рішень органів місцевого самоврядування, а також в інших випадках, встановлених законодавчими актами України.

**4. Використання амортизаційних відрахувань.**

4.1. Амортизаційні відрахування на орендоване майно нараховує та залишає в своєму розпорядженні Орендар.

4.2. Амортизаційні відрахування використовуються на відновлення орендованих основних засобів.

4.3. Орендар має право за погодженням з Орендодавцем, за рахунок власних коштів здійснювати реконструкцію, технічне переоснащення, поліпшення орендованого майна.

4.4. Право власності на майно, придбане Орендарем за рахунок амортизаційних відрахувань, належить власнику майна.

**5.Обов'язки Орендаря.**

Орендар зобов'язаний:

5.1. Використовувати орендоване майно згідно з його цільовим призначенням, а саме для транспортування теплової енергії від виробників тепла до споживачів, надання послуг населенню та юридичним особам по постачанню теплової енергії.

5.2. Забезпечити надання якісних послуг споживачам відповідно до чинного законодавства.

5.3. Забезпечити збереження орендованого майна, запобігти його пошкодженню і пошкодженню, здійснювати заходи протипожежної безпеки.

5.4. Врегулювати земельні відносини у найкоротший термін.

5.5. Здійснювати природоохоронні заходи з метою запобігання забруднення навколишнього середовища.

5.6. Сплачувати орендну плату в розмірі та в термін, за умовами, встановленими Договором та чинним законодавством.

5.7. Своєчасно здійснювати капітальний і поточний ремонт орендованого майна за власні кошти.

5.8. Здійснювати поліпшення орендованого майна, які не можуть бути відокремлені від орендованого майна без нанесення шкоди, тільки з письмової згоди Орендодавця.

5.9. По закінченні строку дії Договору повернути Орендодавцю орендоване майно з урахуванням нормального фізичного зносу, в придатному для подальшої експлуатації стані (з урахуванням зношення) та відшкодувати Орендодавцю збитки в разі погіршення стану або втрати (повної або його частини) орендованого майна, якщо Орендар не доведе, що пошкодження чи втрата сталася не з його вини.

5.10. Надавати можливість Орендодавцю здійснювати контроль за станом та використанням орендованого майна.

5.11. Протягом місяця після укладення цього Договору застрахувати на користь Орендодавця Об'єкт оренди на суму не менше за його вартість, зазначену в пункті 1.1. цього Договору, в порядку, встановленому чинним законодавством.

5.12 Сплачувати орендну плату за землю в розмірі та термін, які встановлені чинним законодавством України.

5.13 У разі необхідності зміни тарифів у термін до 20 днів перед засіданням виконавчого комітету Сумської міської ради надавати для погодження обґрунтовані, з урахування інтересів територіальної громади, пропозиції щодо вартості послуг з транспортування теплової енергії для включення її в тариф.



## 6. Права Орендаря.

3

Орендар має право:

- 6.1. Самостійно визначати і здійснювати напрями господарської діяльності у відповідності до установчих документів.
- 6.2. Вимагати зміни умов Договору, якщо через обставини, за які він не відповідає, змінилися умови господарювання, передбачені Договором, або істотно погіршився стан об'єкта оренди у випадку виникнення обставин непереборної сили за умови належного виконання умов договору.
- 6.3. Переважне право на продовження Договору по закінченні строку його дії за умови належного виконання всіх умов Договору.
- 6.4. З письмової згоди Орендодавця вносити зміни до складу орендованого майна, проводити його реконструкцію, технічне переозброєння, що зумовлює підвищення його вартості.
- 6.5. У встановленому порядку, з дозволу Орендодавця списувати окремі основні фонди, передані в оренду.
- 6.6. З письмової згоди Орендодавця передавати в суборенду частину орендованого майна.

## 7. Обов'язки Орендодавця.

Орендодавець зобов'язаний:

- 7.1. Передати Орендарю Об'єкт оренди згідно з Договором по акту прийому-передачі, який підписується одночасно з Договором.
- 7.2. Розглядати вимоги Орендаря щодо змін умов Договору згідно з чинним законодавством.
- 7.3. Не вчиняти дій, які б перешкождали Орендарю користуватися Об'єктом оренди на умовах Договору.
- 7.4. В разі звернення Орендаря про погодження тарифів на теплову енергію та водопостачання сприяти їх розгляду на черговому засіданні виконавчого комітету Сумської міської ради.

## 8. Права Орендодавця.

Орендодавець має право:

- 8.1. Здійснювати контроль за наявністю, станом, напрямом та ефективністю використання орендованого майна.
- 8.2. Ставити питання про розірвання Договору у разі невиконання чи неналежного виконання Орендарем обов'язків, встановлених Договором та діючим законодавством України, у випадку погіршення стану орендованого майна або виявлення обставин, які можуть привести до такого погіршення, в порядку, передбаченому чинним законодавством та Договором.
- 8.3. Вимагати змін умов Договору в порядку, передбаченому чинним законодавством України.

## 9. Відповідальність і вирішення спорів за Договором.

- 9.1. Орендодавець не відповідає за зобов'язаннями Орендаря, а Орендар не відповідає за зобов'язаннями Орендодавця.
- 9.2. За невиконання або неналежне виконання зобов'язань за Договором Сторони несуть відповідальність згідно з чинним законодавством України.
- 9.3. Орендар у випадку банкрутства не несе відповідальності по боргах майном, орендованим згідно з Договором. Орендоване майно, а також невід'ємні поліпшення, зроблені за рахунок Орендаря, не можуть бути внесені в заставу.
- 9.4. Ризик випадкової загибелі чи пошкодження орендованого майна у випадку виникнення форс-мажорних обставин несе Орендодавець.
- 9.5. Спори і суперечки, які виникають з Договору або у зв'язку з ним, не вирішені шляхом переговорів, вирішуються в судовому порядку.

## 10. Строк чинності, умови зміни та припинення Договору.

- 10.1. Строк дії Договору встановлюється на 10 років з моменту його укладання.
- 10.2. Умови Договору зберігають силу протягом усього терміну його дії, т.ч. у випадках, коли після його укладання законодавством встановлено правила, що застосовують переважно Орендаря, а в частині зобов'язань Орендаря щодо орендної плати до виконання зобов'язань Сторін, якщо в період дії Договору значно змінюються організаційно-економічні умови діяльності
- 10.3. Умови Договору можуть бути переглянуті або доповнені за пропозицією однієї з



Сторони зміни умов Договору може мати місце при взаємній згоді Сторін і оформлюється доповненням до Договору, що підписується Сторонами.

10.4. Пропозиція Сторони щодо перегляду умов Договору подається письмово іншій Стороні, яка в 1-місячний строк повинна їх розглянути.

10.5. У разі припинення або розірвання Договору, Орендар вправі залишити за собою проведені ним поліпшення орендованого майна, здійснені за рахунок власних коштів, якщо вони можуть бути відокремлені від майна без заподіяння йому шкоди.

10.6. Якщо Орендар за рахунок власних коштів здійснив за згодою Орендодавця поліпшення орендованого майна, які неможливо відокремити від майна без заподіяння йому шкоди, то в разі припинення дії Договору Орендодавець зобов'язаний компенсувати йому вартість цих поліпшень.

10.7. Вартість поліпшень орендованого майна, зроблених Орендарем без згоди Орендодавця, які не можна відокремити без шкоди від майна, компенсації не підлягає.

10.8. У разі відсутності заяви однієї із сторін про припинення або розірвання Договору після закінчення строку його дії протягом одного місяця, Договір підлягає продовженню на той самий строк і на тих самих умовах, які були передбачені Договором, з урахуванням змін в законодавстві на дату продовження Договору.

10.9. Реорганізація Орендодавця або Орендаря не є підставою для зміни або припинення Договору.

10.10. Договір припиняється внаслідок:

- закінчення строку його дії;
- чинності Об'єкта оренди;
- достроково за рішенням Господарського суду;
- банкрутства Орендаря;
- достроково за взаємною згодою сторін.

10.11. Взаємовідносини сторін, не врегульовані Договором, регламентуються чинним законодавством України.

10.12. Договір складено в 3-х примірниках, що мають однакову юридичну силу, і зберігаються у Орендодавця (2), у Орендаря (1).

### 11. Особливі умови.

11.1. Орендар зобов'язаний надавати технічні умови забудовникам об'єктів для підключення до теплових мереж, визначених постановчими актами уряду України за погодженням з виконавчими службами Сумської міської ради та підприємствами виробниками теплової енергії.

11.2. Орендар зобов'язаний забезпечити наявність інвестиційних пропозицій, направлених на покращення якості та кількості комунальних послуг громаді міста (зниження їх енергоємності, фінансування, реконструкції, збільшення потужності, модернізації, установці нового обладнання та інше) з виконанням пропонованих інвестором термінів, обсягів та графіків інвестицій. Невиконання заявлених термінів, обсягів та графіків інвестиційних програм тягне за собою розірвання договору оренди відповідно до умов чинного законодавства.

### 12. Додатки.

Додатки до Договору є його невід'ємною і складовою частиною. До Договору додаються:

12.1. Акт оцінки вартості цілісного майнового комплексу по виробництву, транспортуванню тепла та електричної енергії у місті Суми.

12.2. Акт прийому – передачі цілісного майнового комплексу по виробництву, транспортуванню тепла та електричної енергії у місті Суми.

12.3. Розрахунок орендної плати за цілісний майновий комплекс по виробництву, транспортуванню тепла та електричної енергії у місті Суми.

### 13. Платіжні та поштові реквізити сторін.





ЗАТВЕРДЖУЮ  
Н. о. міського голови



В. Жолчко

"1" Відень 2005 року

Додаток № 1  
до договору оренди № У.М.0047  
від 1 Відень 2005 року

А К Т

оцінки вартості цілісного майнового комплексу по виробництву, транспортуванню тепла та електричної енергії у місті Суми

Цей акт складений на підставі результатів інвентаризації цілісного майнового комплексу по виробництву, транспортуванню тепла та електричної енергії у місті Суми, проведеної станом на 01.08.2005 року.

Вищевказаними документами підтверджується, що оціночна вартість майна, яке передається в оренду товариству з обмеженою відповідальністю "Сумитеплоенерго" складає:

№ п/п	Показник	Вартість майна грн.
1.	Цілісний майновий комплекс по виробництву, транспортуванню тепла та електричної енергії у місті Суми, всього	89109254,04
2.	Знос	52276837,54
3.	Залишкова вартість	36825416,50
4.	Вартість цілісного майнового комплексу по виробництву, транспортуванню тепла та електричної енергії у місті Суми, що передається в оренду	36825416,50

Начальник управління комунального майна та приватизації



**А К Т**

**приймання-передачі цілісного майнового комплексу по  
виробництву, транспортуванню тепла та електричної енергії у місті  
Суми**

Цей акт складений на підставі рішення Сумської міської ради № 1338 – МР від 05 серпня 2005 року „Про передачу в оренду цілісного майнового комплексу по виробництву, транспортуванню тепла та електричної енергії“.

Сумська міська рада, в особі виконуючого обов'язки міського голови Ключка Сергія Володимировича, який діє на підставі Закону України “Про місцеве самоврядування в Україні” передає, а товариство з обмеженою відповідальністю “Сумитеплоенерго”, в особі виконуючого обов'язки директора Смертяка Сергія Юрійовича, який діє на підставі Статуту приймає цілісний майновий комплекс по виробництву, транспортуванню тепла та електричної енергії у місті Суми, первісною балансовою вартістю 89109254 (вісімдесят дев'ять мільйонів сто дев'ять тисяч двісті п'ятдесят чотири) грн. 04 копійок, залишковою балансовою вартістю 36825416 (тридцять шість мільйонів вісімсот двадцять п'ять тисяч чотириста шістнадцять) грн. 50 копійок, згідно з актом оцінки станом на 01.08.2005 року.

Додатки до акту: додаток № 1 перелік майна на   ( 14 ) аркушах.  
додаток № 2 перелік майна на   ( 6 ) аркушах.  
додаток № 3 перелік майна на   ( 5 ) аркушах.  
додаток № 4 перелік майна на   ( 29 ) аркушах.  
додаток № 5 перелік майна на   ( 111 ) аркушах.  
додаток № 6 перелік майна на   ( 27 ) аркушах.

**ПЕРЕДАВ В ОРЕНДУ:**



С. В. Ключко

**ПРИЙНЯВ В ОРЕНДУ:**



С. Ю. Смертяк



Додаток № 3  
до договору оренди № 4.М-00/01  
від 1 вересня 2005 року

### Розрахунок орендної плати

за цілісний майнових комплекс по виробництву, транспортуванню  
тепла та електричної енергії у місті Суми:

Відповідно до Методики розрахунку плати за оренду комунального майна, затвердженої рішенням Сумської міської ради від 20.07.2005 року № 1324 – МР, розмір річної орендної плати цілісного майнового комплексу по виробництву, транспортуванню тепла та електричної енергії у місті Суми встановлюється у відсотках від його залишкової балансової вартість.

Залишкова балансова вартість цілісного майнового комплексу по виробництву, транспортуванню тепла та електричної енергії у місті Суми станом на серпень 2005 року складає 36825416,50грн.

Орендна ставка за цілісні майнові комплекси підприємств комунальної галузі становить 5 відсотків.

Орендна плата на рік без ПДВ становить:  
 $36825416,50 \text{ грн.} \times 0,05 = 1841270,83$

Орендна плата за поточний місяць без ПДВ 2005 року становить:  
 $36825416,50 \text{ грн.} \times 0,05 : 12 = 151189,24 \text{ грн.} \times \text{І інфл.},$

де І інфл. – індекс інфляції за вересень 2005 року

Розмір орендної плати за кожний наступний місяць визначається шляхом корегування розміру місячної орендної плати за попередній місяць на індекс інфляції за поточний місяць.

Орендар самостійно, з урахуванням щомісячного індексу інфляції, згідно з додатком № 3 до Договору, нараховує та сплачує на рахунок 33210850500002 УДК в Сумській області, МФО 837013, код отримувача 23636315,

Орендар самостійно нараховує податок на додану вартість – 20 % у порядку, встановленому чинним законодавством та сплачує на рахунок 31117029500002 УДК в Сумській області МФО 837013, код отримувача 23636315.

ОРЕНДОДАВЕЦЬ  
  
М.П. М.П. Клошко

ОРЕНДАР:  
С. Ю. Смертьяк  
  
М.П. С.Ю. Смертьяк



**ДОДАТКОВА УГОДА № 3**  
до договору оренди єдиного (цілісного) майнового комплексу по виробництву,  
транспортуванню тепла та електричної енергії у місті Суми  
від 01 вересня 2005 року № УКМ-0047 (ДАЛІ-ДОГОВІР)

I. Зміювані умови договору (далі - Умови)

1	Найменуван ня населеного пункту	м. Суми, Україна					
2	Дата	двадцять третього червня дві тисячі двадцять другого року					
3	Сторони	Найменування	Код згідно з Єдиним державним реєстром юридичних осіб, фізичних осіб - підприємців і громадських формувань	Адреса місцезна- ходження	Прізвище, ім'я, по батькові особи (за наявності) , що підписала договір	Посада особи, що підписала договір	Наймену вання докумен та, яким особа уповнова жена на підписан ня договор у (П уставовч ими докумен тами, довірені стю, законом або іншим актом шляхильно го законода вства)
3.1.	Орендодав ець	СУМСЬКА МІСЬКА РАДА	23823253	м. Суми, вулиця Незалежності, бульвар 2	Лисенко Олександр Миколає вич	Сумський міський голова	Закон України «Про місцеве самоуряд ування в Україні»
3.1.	Адреса електронної пошти Орендодавця, на яку надсилаються офіційні повідомлення за цим договором			<a href="mailto:mail@sum.gov.ua">mail@sum.gov.ua</a> <a href="mailto:directors@sum.gov.ua">directors@sum.gov.ua</a>			
3.2.	Орендар	ТОВАРИСТВО З ОБМЕЖЕНОЮ ВІДПОВІДАЛЬНІСТЮ «СУМИТЕПЛОЕНЕРГО»	33698892	м. Суми, вул. 2-а Залізнична, буд. 10	Васюнін Дмитро Геннаді йович	Директор	Статут
3.2.	Адреса електронної пошти Орендаря, на яку надсилаються офіційні повідомлення за цим договором			<a href="mailto:zbanec@teko.sumy.ua">zbanec@teko.sumy.ua</a>			
4	Об'єкт оренди						



4.1	Інформація про об'єкт оренди	єдиний (цілісний) майновий комплекс по виробництву, транспортуванню теплової та електричної енергії у місті Суми	
4.2	Рішення, на підставі якого укладено цей договір	Рішення Сумської міської ради від 14 червня 2022 року № 3011-МР «Про продовження договору оренди єдиного (цілісного) майнового комплексу по виробництву, транспортуванню тепла та електричної енергії у місті Суми № УКМ-0047 від 01.09.2005»	
4.3	Інформація про наявність у складі нерухомого майна, що є пам'яткою культурної спадщини, шовно визначеною об'єктом культурної спадщини чи її (його) частиною	Майно не належить до пам'яток культурної спадщини	
4.4	Посилання на сторінку в єдиній торговій системі, на якій розміщено інформацію про єдиний (цілісний) майновий комплекс по виробництву, транспортуванню теплової та електричної енергії у місті Суми відповідно до оголошення про передачу його в оренду (з обов'язком, передбаченому пунктом 55 Порядку передачі в оренду державного і комунального майна, затвердженого постановою Кабінету Міністрів України від 3 червня 2020 р. № 483 (далі - Порядок)	<a href="https://smarttender.biz/ra/prozorro-sale/cabinet/lease-ultimate-repository/view/60211/">https://smarttender.biz/ra/prozorro-sale/cabinet/lease-ultimate-repository/view/60211/</a>	
5	Тип договору залежно від процедури, в результаті проведення якої отримано в оренду		
5.1.	(А) аукціон; (Б) продовження без проведення аукціону; (В) продовження - за результатами проведення аукціону		
	(Б) продовження без проведення аукціону		
	Договір оренди цілісного майнового комплексу по виробництву, транспортуванню тепла та електричної енергії у місті Суми від 01 вересня 2005 року № УКМ-0047		
6	Вартість Об'єкта оренди		
6.1	Ринкова (оціночна) вартість, визначена відповідно до затвердженої Кабінетом Міністрів України Методики оцінки майна (абзац другий частини четвертої статті 8 Закону України від 3 жовтня 2019 р. № 157-IX «Про оренду державного та комунального майна» (далі - Закон)	сума (гривень), без податку на додану вартість 669 609 530,00 (шістсот шістдесят дев'ять мільйонів шістсот дев'ять тисяч п'ятсот тридцять гривень 00 коп.)	дата оцінки: «31» грудня 2021 року
6.2	Страхова вартість		
6.2.1	Сума, яка дорівнює сумі, визначеній у пункті 6.1 цих Умов	сума (гривень), без податку на додану вартість 669 609 530,00 (шістсот шістдесят дев'ять мільйонів шістсот дев'ять тисяч п'ятсот тридцять гривень 00 коп.)	
6.3	Витрати Орендаря, пов'язані із проведенням оцінки майна	сума (гривень), без податку на додану вартість 130 000,00	
7	Цільове призначення Об'єкта оренди		
7.1	Цільове призначення Об'єкта оренди (пункт 29 Порядку)	виробництво, транспортування, постачання теплової енергії, виробництво електричної енергії, надання споживачам міста Суми послуг з постачання теплової енергії, постачання гарячої води.	
8	Орендна плата		
8.1	Місячна орендна плата, визначена на підставі абзацу четвертого частини сьомої статті 18 Закону	сума (гривень), без податку на додану вартість 6 187 750,07 грн.	дата оцінки ринкової вартості майна «31» грудня 2021 року, що є датою визначення орендної плати за базовий місяць оренди
9	Розмір авансового внеску з орендної плати		
9.1	Дві місячні орендні плати, якщо цей договір є договором типу 3.1(Б),	сума (гривень), без податку на додану вартість 12 375 500,14 грн.	
10	Сума забезпечувального депозиту	сума (гривень), без податку на додану вартість 60 000,00 грн.	
11	Строк договору		
11.1	Цей договір діє до двадцять четвертого квітня дві тисячі двадцять восьмого року п'ятьма.		

З оригіналом згідно



Додаткові умови, затвержені рішенням Сумської міської ради від 14 червня 2022 року № 3011-МР, а саме:

1. Передбачити реконструкцію (будівництво) та технічне переоснащення ТЕЦ з метою забезпечення стабільної роботи обладнання, збільшення теплового та електричного навантаження, що забезпечує потреби міста, а саме:
  - розробити та погодити з Міністерством енергетики та вугільної промисловості України завдання на проєктування реконструкції (будівництва) та технічне переоснащення ТЕЦ;
  - розробити техніко-економічне обґрунтування реконструкції (будівництва) та технічного переоснащення ТЕЦ;
  - провести експертизу техніко-економічного обґрунтування реконструкції (будівництва) та технічного переоснащення ТЕЦ у відповідній службі Української інвестиційної експертизи з наступним його погодженням у Міністерстві енергетики та вугільної промисловості України, Кабінеті Міністрів України, Державній архітектурно-будівельній інспекції України, а потім з Орендодавцем;
  - погодити в Національній комісії, що здійснює державне регулювання у сфері енергетики строки та дії по впровадженню техніко-економічного обґрунтування реконструкції (будівництва) та технічного переоснащення ТЕЦ;
  - після отримання всіх зазначених вище погоджень розробити проєкт реконструкції (будівництва) та технічного переоснащення ТЕЦ;
  - провести експертизу проєкту реконструкції (будівництва) та технічного переоснащення ТЕЦ з затвердженням її у відповідній службі Української інвестиційної експертизи;
  - затвердити проєкт реконструкції (будівництва) та технічного переоснащення ТЕЦ в Кабінеті Міністрів України;
  - отримати в Міністерстві енергетики та вугільної промисловості України дозвіл на втілення (реалізацію) проєкту реконструкції (будівництва) та технічного переоснащення ТЕЦ;
  - втілювати (реалізувати) проєкт реконструкції (будівництва) та технічного переоснащення ТЕЦ;
  - провести пуско-налагоджувальні роботи у відповідності до проєкту реконструкції (будівництва) та технічного переоснащення ТЕЦ.

У разі якщо зобов'язання, передбачені цим Договором, передбачають погодження, затвердження, схвалення, надання дозволу третіх осіб, строк виконання таких зобов'язань продовжується на час отримання всіх відповідних погоджень, затверджень, схвалень, дозволів та інших документів.

2. У разі наміру внесення змін до рішення Сумської міської ради, яким затверджено Методику розрахунку орендної плати чинної станом на день підписання цього Договору, в частині зміни орендної ставки Об'єкта оренди, Орендодавець зобов'язаний повідомити про це Орендаря не пізніше ніж 30 календарних днів з моменту оприлюднення відповідного проєкту рішення.

3. Безпідставна відмова Орендодавця укласти додатковий договір щодо зміни орендної плати з метою приведення її у відповідність із змінами, внесеними до Методики, є підставою для здійснення перерахунку за весь період дії відповідних змін внесених до Методики.

4. Орендодавець має право доступу до об'єкту оренди з урахуванням обмежень та вимог, встановлених чинними нормативно-правовими актами щодо доступу до об'єктів підвищеної небезпеки, охорони праці.

5. Сторони звільнюються від відповідальності за часткове або повне невиконання зобов'язань за умови, якщо це

3 оригіналом

276765

		<p>невиконання є наслідком непереборної сили (форс-мажорних обставин).</p> <p>До обставин непереборної сили відносяться: непереборна за даних умов сила (стихійне лихо, дія ворога, оголошена та неоголошена війна, загроза війни, терористичний акт, антитерористична операція, операція об'єднаних сил, блокада, революція, заколот, повстання, масові заворушення, громадські демонстрації, блискавка, пожежа, буря, повінь, землетрус, інтромадження снігу або ожеледь, вибух, аварія тощо), прийняття органами державної влади, місцевого самоврядування нормативно-правових актів, актів індивідуальної дії, які унеможливають виконання сторонами зобов'язань за цим Договором або перешкоджають такому виконанню тощо.</p> <p>Строк виконання зобов'язань відкладається на строк дії форс-мажорних обставин.</p> <p>Сторони зобов'язані негайно повідомити про обставини форс-мажору та протягом 3 робочих днів з дня отримання документу, виданого Торгово-промисловою палатою України.</p>
13		Суборенда
13.1	Відповідно до частини першої та третьої статті 22 Закону Орендар не має право здавати в суборенду єдиний (цілісний) майновий комплекс по виробництву, транспортуванню теплової та електричної енергії у місті Суми або його частину	
14	Банківські реквізити для сплати орендної плати і інших платежів відповідно до цього договору	<p><u>Орендна плата:</u>  № UA058999980334159850000018540, отримувач платежу: ГУК Сум.обл./Сумська МТГ/22080402, код отримувача (ЄДРПОУ): 37970404, код класифікації доходів бюджету 22080402</p> <p><u>Забезпечувальний депозит:</u>  Отримувач: ДЗРП СМР  Код: 40456009  Банк отримувача: Держказначейська служба України, м. Київ  Рахунок: № UA938201720355219001000095239</p>
15	Спрямування орендної плати	100 відсотків суми орендної плати до бюджету Сумської міської ТГ
16	Дата заяви Орендаря про продовження договору оренди, поданої Орендодавцю: 03 травня 2022 року	дата і номер рішення Орендодавця про продовження договору оренди 14 червня 2022 року № 3011-МР

## II. Незмінені умови договору

### Визначення термінів

У цьому Договорі посилання на акти законодавства мають таке значення:

Закон – Закон «Про оренду державного і комунального майна» від 3 жовтня 2019 р. № 157-IX, із наступними змінами і доповненнями;

Закон про приватизацію – Закон «Про приватизацію державного і комунального майна» від 18 січня 2018

р.

№ 2269-VIII.

Порядок – Порядок передачі в оренду державного та комунального майна, затверджений Постановою Кабінету Міністрів України від 03.06.2020 № 483, із наступними змінами і доповненнями;

Методика розрахунку орендної плати – Методика розрахунку орендної плати, затверджена рішенням Сумської міської ради від 01.02.2012 № 1186-МР, із наступними змінами і доповненнями;

Сумська міська рада – Сумська міська територіальна громада, власник Майна за цим Договором.

Сумська міська ТГ – Сумська міська територіальна громада, власник Майна за цим Договором.

### Предмет договору

1.1. Орендодавець передає, а Орендар приймає у строкове платне користування *єдиний (цілісний) майновий комплекс по виробництву, транспортуванню теплової та електричної енергії у місті Суми* (далі - Об'єкт оренди), зазначений у пункті 4 Умов, вартість якого становить суму, визначену у пункті 6 Умов.

1.2. Об'єкт оренди передається в оренду для використання за цільовим призначенням згідно з пунктом 7 Умов.

1.3. Терміни у цьому договорі використовуються у значенні, наведеному у Законі України «Про оренду державного і комунального майна».

### Умови передачі орендованого Об'єкта оренди

2.1. Орендар вступає у строкове платне користування Об'єктом оренди у день підписання





акта приймання-передачі Об'єкта оренди.

Акт приймання-передачі Об'єкта оренди підписується між Орендарем і Орендодавцем одночасно із підписанням цього договору.

Між Сторонами діє Акт приймання-передачі Об'єкта оренди, підписаний при укладенні Договору оренди №УКМ-0047 цілісного майнового комплексу по виробництву, транспортуванню тепла та електричної енергії у місті Суми 01.09.2005 р. (з змінами та доповненнями), який є невід'ємною частиною цього Договору.

У разі коли відповідно до законодавства про захист економічної конкуренції для укладення цього договору вимагається отримання дозволу Антимонопольного комітету на концентрацію, договір набирає чинності в день надання Антимонопольним комітетом дозволу на концентрацію і при цьому акт приймання-передачі Об'єкта оренди підписується між Орендарем і Орендодавцем протягом 10 робочих днів з дня отримання Орендарем відповідного дозволу Антимонопольного комітету на концентрацію.

Акт приймання-передачі Об'єкта оренди в оренду та акт повернення Об'єкта оренди з оренди складаються за формою, що розробляється Фондом державного майна і оприлюднюється на його офіційному веб-сайті.

2.2. Передача Об'єкта оренди в оренду здійснюється за вартістю, визначеною у пункті 6 Умов.

### Орендна плата

3.1. Орендна плата становить суму, визначену у пункті 8 Умов. Нарахування податку на додану вартість на суму орендної плати здійснюється у порядку, визначеному законодавством.

3.2. Якщо орендна плата визначена на підставі абзацу третього або четвертого частини сьомої статті 18 Закону:

орендна плата за перший місяць оренди визначається з урахуванням таких особливостей: якщо між датою визначення орендної плати за базовий місяць (визначений відповідно до пункту 8.1 Умов) і датою підписання акта приймання-передачі Об'єкта оренди минуло більше ніж один повний календарний місяць, то розмір орендної плати за перший місяць оренди встановлюється шляхом коригування орендної плати за базовий місяць на індекс інфляції у місяцях, що минули з дати визначення орендної плати за базовий місяць;

орендна плата за другий і кожний наступний місяці оренди визначається шляхом коригування орендної плати за попередній місяць на індекс інфляції за наступний місяць.

3.3. Орендар сплачує орендну плату до бюджету Сумської міської ТТ щомісяця до 15 числа, що настає за поточним місяцем оренди.

3.4. В день укладення цього договору або до дати укладення Орендар сплачує орендну плату за кількість місяців, зазначену у пункті 9 Умов (авансовий внесок з орендної плати).

3.5. Якщо цей договір укладено за результатами проведення аукціону, то підставою для сплати авансового внеску з орендної плати є протокол про результати електронного аукціону. Якщо цей договір укладено без проведення аукціону, то підставою для сплати авансового внеску з орендної плати є рішення, прийняте відповідно до частин четвертої та п'ятої статті 18 Закону, пункту 141 Порядку.

3.6. Якщо цей договір укладено в результаті продовження попереднього договору оренди без проведення аукціону, розмір орендної плати підлягає перегляду на вимогу однієї із сторін у разі зміни Методики розрахунку орендної плати (далі - Методика).

Орендодавець зобов'язаний звернутися до Орендаря з вимогою про перегляд орендної плати, якщо зміни до Методики мають наслідком збільшення розміру орендної плати за цим договором, протягом 30 календарних днів з дня набрання чинності відповідними змінами.

Орендар може звернутися до Орендодавця із вимогою про перегляд орендної плати, якщо зміни до Методики мають наслідком збільшення розміру орендної плати за цим договором, протягом будь-якого строку після набуття чинності відповідними змінами.

Новий розмір орендної плати починає застосовуватися з першого числа місяця, що настає за датою укладення сторонами додаткової угоди до цього договору щодо приведення розміру орендної плати у відповідність із змінами, внесеними до Методики. Відмова Орендаря укласти додаткову угоду щодо збільшення орендної плати з метою приведення її у відповідність із змінами, внесеними до Методики, є підставою для дострокового припинення цього договору.





3.7. На суму заборгованості Орендаря із сплати орендної плати нараховується пеня в розмірі подвійної облікової ставки Національного банку на дату нарахування пені від суми заборгованості за кожний день прострочення перерахування орендної плати.

3.8. Надміру сплачена сума орендної плати, що надійшла до бюджету Сумської міської ТГ, підлягає з установленому порядку зарахуванню в рахунок майбутніх платежів, а у разі неможливості такого зарахування у зв'язку з припиненням орендних відносин - поверненню Орендарю у порядку, визначеному законодавством.

Сума орендної плати, сплаченої авансом відповідно до пункту 3.4 цього договору, підлягає зарахуванню у рахунок сплати орендної плати за перші місяці оренди після підписання акта приймання-передачі Об'єкта оренди.

3.9. Припинення строку дії договору оренди не звільняє Орендаря від обов'язку сплатити заборгованість за орендною платою, якщо така виникла, у повному обсязі, урахувавши пеню та неустойку (за наявності).

3.10. Орендар зобов'язаний на вимогу Орендодавця проводити звірння взєморозрахунків за орендними платежами і оформляти відповідні акти звірння.

#### **Повернення Об'єкта оренди з оренди і забезпечувальний депозит**

4.1. У разі припинення договору Орендар зобов'язаний: повернути Орендодавцеві (або юридичній особі, яку вкаже Орендодавець) Об'єкт оренди протягом трьох робочих днів відповідно до акта повернення Об'єкта оренди з оренди в тому стані, в якому воно перебувало на момент передачі його в оренду, з урахуванням нормального фізичного зносу, а якщо Орендарем були виконані невід'ємні поліпшення або проведено капітальний ремонт, - то разом із такими поліпшеннями/капітальним ремонтом;

звільнити протягом трьох робочих днів Об'єкт оренди від належних Орендарю речей і повернути його відповідно до акта повернення Об'єкта оренди з оренди в тому стані, в якому воно перебувало на момент передачі його в оренду, з урахуванням нормального фізичного зносу, а якщо Орендарем були виконані невід'ємні поліпшення або проведено капітальний ремонт, - то разом із такими поліпшеннями/капітальним ремонтом;

сплатити орендну плату, нараховану до дати, що передує даті повернення Об'єкта оренди з оренди, пеню (за наявності);

відшкодувати Орендодавцю збитки в разі погіршення стану або втрати (повної або часткової) орендованого майна Об'єкта оренди з вини Орендаря (і в межах сум, що перевищують суму страхового відшкодування, якщо воно поширюється на такі випадки погіршення стану або втрати орендованого майна) або в разі демонтажу, або іншого вилучення невід'ємних поліпшень/капітального ремонту.

4.2. Орендар повертає Об'єкт оренди згідно з порядком, яким регулюються питання повернення орендованих єдиних майнових комплексів після припинення договору оренди, який відповідно до частини другої статті 25 Закону затверджується Кабінетом Міністрів України.

Орендар зобов'язаний підписати три примірники акта повернення Об'єкта оренди з оренди у строки та порядку, визначені порядком, яким регулюються питання повернення орендованих єдиних майнових комплексів після припинення договору оренди.

4.3. Об'єкт оренди вважається повернутим з оренди з моменту підписання Орендарем та Орендодавцем акта повернення Об'єкта оренди з оренди.

4.4. Якщо Орендар не повертає Об'єкт оренди після отримання від Орендодавця примірників акта повернення Об'єкта оренди з оренди, Орендар сплачує до бюджету Сумської міської ТГ неустойку у розмірі подвійної орендної плати за кожний день користування Об'єктом оренди після дати припинення цього договору.

4.5. З метою виконання зобов'язань Орендаря за цим договором до або в день підписання цього договору Орендар сплачує на рахунок Орендодавця забезпечувальний депозит в розмірі, визначеному у пункті 10 Умов.

Якщо цей договір є договором типу 5.1 (Б) або 5.1 (В) Умов, Орендар сплачує різницю між сумою забезпечувального депозиту, сплаченого Орендарем раніше за договором, що продовжується, і сумою, визначеною у пункті 10 Умов. Орендар сплачує повну суму забезпечувального депозиту, якщо:

договір, що продовжується, не передбачав обов'язку Орендаря сплатити забезпечувальний депозит, або

цей договір є договором, що продовжується за результатами проведення аукціону (тип договору 5.1(В) Умов), але переможцем аукціону стала особа інша, ніж орендар Об'єкта оренди.

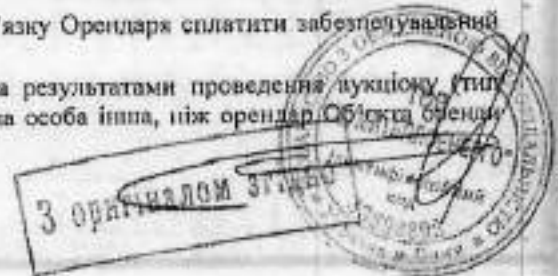

станом на дату оголошення аукціону (пункт 149 Порядку).

4.6. Орендодавець повертає забезпечувальний депозит Орендарю протягом п'яти робочих днів після отримання від Орендаря примірника акта повернення Об'єкта оренди з оренди, підписаного без зауважень Орендодавця, або здійснює вирахування сум, визначених у пункті 4.8 цього договору, у разі наявності зауважень у Орендодавця.

4.7. Орендодавець перераховує забезпечувальний депозит у повному обсязі до бюджету Сумської міської ТГ, якщо:

Орендар відмовився від підписання акта повернення Об'єкта оренди з оренди або створює перешкоди у доступі до орендованого майна Об'єкта оренди представників Орендодавця з метою складення такого акта;

Орендар не підписав в установлені строки додаткову угоду № 3 до договору оренди цілісного майнового комплексу по виробництву, транспортуванню тепла та електричної енергії у місті Суми від 01 вересня 2005 року № УКМ-0047.

4.8. Орендодавець не пізніше ніж протягом п'ятого робочого дня з моменту підписання акта повернення Об'єкта оренди з оренди із зауваженнями Орендодавця (або за наявності зауважень Орендодавця) зараховує забезпечувальний депозит в рахунок невиконаних зобов'язань Орендаря і перераховує забезпечувальний депозит на погашення зобов'язань Орендаря у такій черговості:

у першу чергу погашаються зобов'язання Орендаря із сплати пені (пункт 3.7 цього договору);

у другу чергу погашаються зобов'язання Орендаря із сплати неустойки (пункт 4.4 цього договору);

у третю чергу погашаються зобов'язання Орендаря із сплати орендної плати;

у четверту чергу погашаються зобов'язання Орендаря з компенсації суми збитків, завданих орендованому майну;

у п'яту чергу погашаються зобов'язання Орендаря із сплати інших платежів за цим договором або в рахунок погашення інших невиконаних Орендарем зобов'язань за цим договором.

Орендодавець повертає Орендарю суму забезпечувального депозиту, яка залишилася після здійснення вирахувань, передбачених цим пунктом.

#### **Використання амортизаційних відрахувань, поліпшення та ремонт орендованого майна**

5.1. Амортизаційні відрахування на орендоване майно Об'єкта оренди залишаються в розпорядженні Орендаря і використовуються для відновлення орендованих основних фондів.

5.2. Поліпшення орендованого майна Об'єкта оренди, здійснені за рахунок амортизаційних відрахувань, є власністю Сумської міської ТГ.

5.3. Орендар має право:

проводити за власний рахунок поточний та/або капітальний ремонт орендованого майна Об'єкта оренди. Така умова цього договору не розглядається як дозвіл на здійснення невід'ємних поліпшень Об'єкта оренди і не тягне за собою зобов'язання Орендодавця щодо компенсації вартості поліпшень;

здійснювати невід'ємні поліпшення Об'єкта оренди за наявності рішення Орендодавця про надання згоди, прийнятого відповідно до Закону та Порядку;

за згодою Орендодавця, наданою відповідно до Закону та Порядку, і один раз протягом строку оренди зарахувати частину витрат на проведення капітального ремонту в рахунок зменшення орендної плати.

5.4. Порядок отримання Орендарем згоди Орендодавця на проведення відповідних видів робіт, передбачених пунктом 5.3 цього договору, згоди на зарахування витрат на проведення капітального ремонту в рахунок орендної плати, умови, на яких здійснюється таке зарахування, а також сума витрат, які можуть бути зараховані, визначаються Законом та Порядком.

5.5. Орендар має право на компенсацію вартості здійснених ним невід'ємних поліпшень майна Об'єкта оренди від нового орендаря в порядку та на умовах, встановлених Порядком, якщо цей договір продовжується на аукціоні.

5.6. Орендар має право на компенсацію вартості здійснених ним невід'ємних поліпшень Об'єкта оренди від переможця аукціону з приватизації Об'єкта оренди, а якщо таким переможцем стає Орендар, - то право на зарахування в рахунок купівельної ціни (ціни продажу об'єкта оренди) суми вартості здійснених ним невід'ємних поліпшень у порядку і на умовах, встановлених



Законом України від 18 січня 2018 р.  
№ 2269-VIII "Про приватизацію державного і комунального майна" (Відомості Верховної Ради України, 2018 р., № 12, ст. 68) (далі - Закон про приватизацію).

#### Режим використання орендованого Об'єкта оренди

6.1. Орендар зобов'язаний використовувати орендований Об'єкт оренди за цільовим призначенням, визначеним у пункті 7 Умов.

6.2. Орендар зобов'язаний зберігати майно Об'єкта оренди, запобігати його пошкодженню і псуванню, тримати майно в порядку, передбаченому санітарними нормами та правилами пожежної безпеки, підтримувати орендоване майно в належному стані, не гіршому, ніж на момент передачі його в оренду, з урахуванням нормального фізичного зносу, здійснювати заходи протипожежної безпеки.

6.3. Орендар зобов'язаний:

відповідно до вимог нормативно-правових актів з пожежної безпеки розробляти комплексні заходи щодо забезпечення пожежної безпеки об'єкта оренди;

забезпечувати додержання протипожежних вимог, стандартів, норм, правил, а також виконання вимог приписів і постанов органів державного пожежного нагляду;

підтримувати у справному стані засоби протипожежного захисту і зв'язку, пожежну техніку, обладнання та інвентар, не допускати їх використання не за призначенням;

проводити розслідування випадків пожеж та подавати Орендодавцю відповідні документи розслідування.

Орендар несе відповідальність за дотримання правил експлуатації інженерних мереж, пожежної безпеки і санітарних норм у приміщеннях згідно із законодавством.

6.4. Орендар зобов'язаний забезпечити представникам Орендодавця доступ на об'єкт оренди у робочий час з метою здійснення контролю за його використанням та виконанням Орендарем умов цього договору. Про необхідність отримання доступу до об'єкта оренди Орендодавець повідомляє Орендареві електронною поштою принаймні за один робочий день, крім випадків, коли доступ до об'єкта оренди необхідно отримати з метою запобігання нанесенню шкоди об'єкту оренди чи власності третіх осіб через виникнення загрози його пошкодження внаслідок аварійних ситуацій або внаслідок настання надзвичайних ситуацій, техногенного та природного характеру. У разі виникнення таких ситуацій Орендар зобов'язаний вживати невідкладних заходів для ліквідації їх наслідків.

6.5. У разі коли Об'єкт оренди підлягає згідно із законом екологічному аудиту і у звіті про екологічний аудит вказується на певні невідповідності вимогам законодавства і висуваються певні вимоги або надаються рекомендації, до договору включаться положення такого змісту:

«Орендар зобов'язаний здійснити заходи щодо усунення невідповідностей вимогам законодавства, виявлених екологічним аудитом, відповідно до рекомендацій (вимог), наданих у звіті про екологічний аудит.»

#### Страховання Об'єкта оренди, відшкодування витрат на оцінку Об'єкта оренди та погашення заборгованості

7.1. Орендар зобов'язаний:

7.1.1. протягом 10 календарних днів з дня укладення цього договору застрахувати Об'єкт оренди на суму його страхової вартості, визначеної у пункті 6.2 Умов, на користь Орендодавця згідно з Порядком, зокрема від пожежі, затоплення, протиправних дій третіх осіб, стихійного лиха, на період строку дії цього договору та протягом 10 календарних днів з дня укладення договору страхування (договорів страхування) надати Орендодавцю завірені належним чином копії договору страхування і документів, які підтверджують сплату страхового платежу (страхових платежів);

7.1.2. Поновлювати щороку договори страхування, передбачені пунктом 7.1.1 цього договору, з метою забезпечення страхового покриття Підприємства протягом усього строку дії цього договору, і надавати Орендодавцю копії завірених належним чином договору страхування і документів, які підтверджують сплату страхового платежу. Якщо договір страхування укладений на строк, що є іншим, ніж один рік, такий договір повинен бути поновлений після закінчення строку, на який його укладено.

#### Питання суборенди

8.1. Передача Об'єкта оренди або його частини в суборенду не допускається.

#### Забезпечення сторін

9.1. Орендодавець забезпечує Орендаря, що:

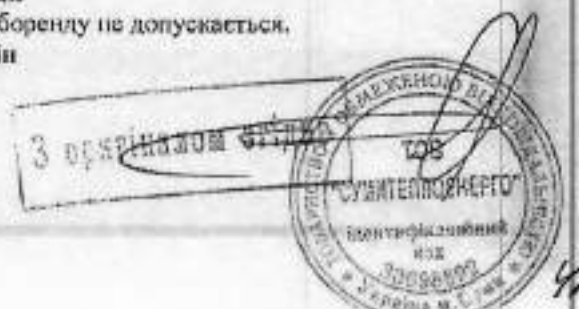

415



9.1.1. Об'єкт оренди є вільним для користування Орендарем, всередині чого майна, належного третім особам, повний і безперешкодний доступ до Об'єкта оренди може бути наданий Орендарю в день підписання акта приймання-передачі;

9.1.2. інформація про Об'єкт оренди розміщена за посиланням, яке зазначено у пункті 4.4 Умов, відповідає дійсності.

9.2. Орендар має можливість, забезпечену його власними або залученими фінансовими ресурсами, своєчасно і в повному обсязі сплачувати орендну плату та інші платежі відповідно до цього договору.

9.3. Одночасно або до дати укладення цього договору Орендар повністю сплатив авансовий внесок з орендної плати в розмірі, визначеному у пункті 9 Умов.

9.4. Одночасно або до укладення цього договору Орендар повністю сплатив забезпечувальний депозит в розмірі, визначеному у пункті 10 Умов.

#### Додаткові умови оренди

10.1. Орендар зобов'язаний виконувати обов'язки, покладені на нього рішенням Орендодавця про встановлення додаткових умов оренди, визначених у пункті 12. Умов.

#### Відповідальність і вирішення спорів за Договором

11.1. За невиконання або неналежне виконання зобов'язань за цим договором Сторони несуть відповідальність згідно із законом та договором.

11.2. Орендодавець не відповідає за зобов'язаннями Орендаря. Орендар не відповідає за зобов'язаннями Орендодавця, якщо інше не передбачено цим договором. Орендар відповідає за своїми зобов'язаннями і за зобов'язаннями, за якими він є правонаступником, виключно власним майном. Стягнення за цими зобов'язаннями не може бути звернене на майно Об'єкта оренди.

11.3. Спори, які виникають за цим договором або в зв'язку з ним, не вирішені шляхом переговорів, вирішуються в судовому порядку.

11.4. Стягнення заборгованості з орендної плати, пені та неустойки (за наявності), передбачених цим договором, може здійснюватися на підставі рішення суду. Стягнення заборгованості з оплати орендної плати відповідно до частини шостої статті 17 Закону може здійснюватися в безспірному порядку на підставі виконавчого напису нотаріуса.

#### Строк чинності, умови зміни та припинення договору

12.1. Цей договір укладено на строк, визначений у пункті 11 Умов. Перебіг строку договору починається з дня набрання чинності цим договором. Строк оренди починається з дати підписання акта приймання-передачі і закінчується датою закінчення цього договору.

12.2. Умови цього договору зберігають силу протягом всього строку дії цього договору, в тому числі у разі, коли після його укладення законодавством встановлено правила, що погіршують становище Орендаря, крім випадку, передбаченого пунктом 3.6 цього договору, а в частині зобов'язань Орендаря щодо орендної плати - до виконання зобов'язань.

12.3. Зміни до договору вносяться до закінчення строку його дії за взаємною згодою сторін з урахуванням встановлених статтею 16 Закону та Порядком умов та обмежень шляхом укладення договорів про внесення змін у письмовій формі, які підписуються сторонами та є невід'ємними частинами цього договору.

12.4. Продовження цього договору здійснюється з урахуванням вимог, встановлених статтею 18 Закону та Порядком.

Орендар, який бажає продовжити цей договір на новий строк, повинен звернутися до Орендодавця за три місяці до закінчення строку дії договору із заявою. До заяви додається звіт незалежного оцінювача про визначення ринкової вартості Об'єкта оренди. Якщо цей договір укладено на строк п'ять років або менше, продовжується вперше, і був укладений без проведення конкурсу або аукціону, то відповідно до частини восьмої статті 18 Закону разом із звітом про оцінку Об'єкта оренди подається рецензія на звіт. Якщо цей договір підлягає продовженню на аукціоні, додатково подаються документи, передбачені абзацами тридцять третім - тридцять восьмим пункту 55 Порядку (далі - істотна документація про Об'єкт оренди), крім рецензії на звіт незалежного оцінювача щодо визначення ринкової вартості Підприємства. Документи, що складають істотну документацію про Об'єкт оренди, подаються станом на останнє число кварталу, що передує даті подання Орендарем звернення про продовження цього договору. Документи подаються в електронній формі та паперовій формі.



Пропуск строку подання заяви Орендарем є підставою для припинення цього договору на підставі закінчення строку, на який його було укладено, відповідно до пункту 143 Порядку.

Орендар зобов'язаний:

- розмістити копії документів, що складають істотну документацію про Об'єкт оренди, у кімнаті даних і передати Орендодавцю інформацію про її місцезнаходження разом із переліком документів, розміщених у кімнаті даних, за три місяці до закінчення цього договору;
- забезпечити доступ до кімнати даних Орендодавцю і потенційним орендарям протягом часу, визначеного Порядком;
- забезпечити доступ до об'єкта оренди потенційних орендарів у супроводі представника орендодавця;
- відшкодувати збитки, понесені потенційними орендарями, які поклалися на інформацію, розкрити Орендарем в кімнаті даних і яка з вини Орендаря виявилась недостовірною або неповною.

Орендар несе відповідальність перед Орендодавцем і потенційними орендарями за порушення його обов'язку з розкриття інформації, передбаченого цим пунктом.

Орендодавець має право здійснити інвентаризацію майна, інших активів і зобов'язань Об'єкта оренди з метою розкриття інформації про Об'єкт оренди згідно з абзацом тридцять п'ятим пункту 55 Порядку.

Орендар має переважне право на продовження цього договору, яке може бути реалізовано ним у визначений в Порядку спосіб.

#### 12.5. Договір припиняється:

12.5.1 з підстав, передбачених частиною першою статті 24 Закону, і при цьому:

12.5.1.1. якщо підставою припинення договору є закінчення строку, на який він укладено (абзац другий частини першої статті 24 Закону), то договір вважається припиненим з:

дати закінчення строку, на який він був укладений, на підставі рішення Орендодавця (якщо цей договір використовується для передачі в оренду Майна комунальної форми власності, то рішення приймається органом, визначеним відповідно до абзацу другого частини четвертої статті 18 Закону) про відмову у продовженні цього договору, прийнятого з підстав, передбачених статтею 19 Закону, в межах строків, визначених частиною п'ятою статті 18 Закону; або рішення орендодавця про припинення цього договору з підстав пропуску Орендарем строку на подання заяви про продовження цього договору, передбаченого частиною третьою статті 18 Закону, пункту 143 Порядку;

дати, визначеної в абзаці третьому пункту 151 Порядку, якщо переможцем аукціону на продовження цього договору стала особа інша, ніж Орендар, - на підставі протоколу аукціону (рішення орендодавця не вимагається);

12.5.1.2. якщо підставою припинення договору є обставини, передбачені абзацами третім, четвертим, шостим, восьмим частини першої статті 24 Закону, договір вважається припиненим з дати настання відповідної обставини на підставі рішення Орендодавця або на підставі документа, який свідчить про настання факту припинення юридичної особи або смерті фізичної особи;

12.5.2. якщо Орендар надав недостовірну інформацію про право бути орендарем відповідно до положень частини третьої і четвертої статті 4 Закону. Договір вважається припиненим з цієї підстави в односторонньому порядку на 30 день після надіслання Орендодавцем листа Орендарю про дострокове припинення цього договору, крім випадку, коли протягом зазначеного строку Орендар звернувся до суду з оскарженням такого рішення Орендодавця.

Договір вважається припиненим:

після закінчення двох місяців з дня звернення Орендарем за таким позовом до суду, якщо судом не відкрито провадження у справі за таким позовом Орендаря протягом зазначеного двомісячного строку; або

з дати набрання законної сили рішенням суду про відмову у позові Орендаря; або

з дати закінчення судом позову без розгляду, припинення провадження у справі, або з дати відкликання Орендарем позову.

Лист про дострокове припинення наділяється на адресу електронної пошти Орендаря і поштовою відправкою із повідомленням про вручення і описом вкладення за адресою місцезнаходження Орендаря;

12.5.3. якщо цей договір набрав чинності, але акт приймання-передачі Підприємства не підписаний у передбачений цим договором строк. Договір вважається припиненим з цієї підстави з





цього договору і вимогу про повернення забезпечувального депозиту і сплачених сум орендної плати. Вимоги Орендаря, заявлені після закінчення строку, встановленого у пункті 12.8 договору, задоволення не підлягають.

Договір вважається припиненим на десятий робочий день після надіслання Орендарем Орендодавцю вимоги про дострокове припинення цього договору, крім випадків, коли Орендодавець надав Орендарю обґрунтовані зауваження щодо обставин, викладених у повідомленні Орендаря. Спори щодо обґрунтованості цих зауважень вирішуються судом.

За відсутності зауважень Орендодавця, передбачених абзацом другим цього пункту, Орендодавець повертає сплачений Орендарем забезпечувальний депозит протягом десяти календарних днів з моменту отримання вимоги Орендаря і підписання Орендарем акта повернення Майна з оренди. Повернення орендної плати, що була надміру сплачена Орендарем до бюджету, здійснюється у порядку, визначеному законодавством.

12.11. У разі припинення договору:

поліпшення орендованого майна Об'єкта оренди, здійснені Орендарем за рахунок власних коштів за згодою особи, визначеною у пункті 5.3 цього договору, які можна відокремити від орендованого майна, не завдаючи йому шкоди, є власністю Орендаря, а поліпшення, які не можна відокремити без шкоди для майна, - власністю держави;

поліпшення Об'єкта оренди, зроблені Орендарем без згоди особи, визначені у пункті 5.3 цього договору, які не можна відокремити без шкоди для майна, є власністю Сумської міської ТТ та їх вартість компенсації не підлягає.

12.12. Об'єкт оренди вважається поверненим з моменту підписання сторонами акта повернення Об'єкта оренди з оренди.

#### Інше

13.1. Орендар письмово повідомляє Орендодавця протягом п'яти робочих днів з дати внесення змін у найменуванні, місцезнаходженні, контактних даних і банківських реквізитах Орендаря. Орендодавець повідомляє Орендареві про відповідні зміни письмово або на адресу електронної пошти.

13.2. Якщо протягом строку дії договору відбувається зміна Орендодавця, новий орендодавець стає стороною цього договору шляхом складення акта про заміну сторони у договорі оренди (далі - акт про заміну сторони). Акт про заміну сторони підписується попереднім і новим орендодавцем та в той же день надсилається Орендарю листом (повідомленням про вручення і описом вкладення). Акт про заміну сторони складається у трьох оригінальних примірниках. Новий орендодавець зобов'язаний опублікувати зазначений акт (протягом п'яти робочих днів від дати його надіслання Орендарю) в електронній торговій системі. Орендодавець за цим договором вважається заміняним з моменту опублікування акта про заміну сторін в електронній торговій системі.

У разі коли договір нотаріально посвідчено, то підписи посадових осіб попереднього і нового орендодавців на акті про заміну сторони підлягають нотаріальному посвідченню.

13.3. У разі реорганізації Орендаря договір оренди зберігає чинність для відповідного правонаступника юридичної особи - Орендаря.

У разі виділу з юридичної особи - Орендаря окремої юридичної особи перехід до такої особи прав і обов'язків, які витікають із цього договору, можливий лише за згодою Орендодавця.

Заміна сторони Орендаря набуває чинності з моменту внесення змін до цього договору.

Заміна Орендаря інша, ніж передбачена цим пунктом, не допускається.

13.4. Взаємовідносини сторін, не врегульовані цим договором, регулюються законодавством.

13.5. Цей Договір набирає чинності в день його підписання сторонами (нотаріального посвідчення, якщо відповідно до закону договір підлягає нотаріальному посвідченню), крім випадку, передбаченого пунктом 2.1 цього договору. В такому разі договір набирає чинності в день надання Антимонопольним комітетом дозволу на концентрацію.

13.6. Цей Договір укладено в чотирьох примірниках, кожен із яких має однакову юридичну силу, один з яких призначений для зберігання в справах приватного нотаріуса Сумського міського нотаріального округу Марченко І.В., а інші, видаються Сторонам, два примірники - для Орендодавця; один примірник - для Орендаря.

Додатки: № 1, 2, 3, що є невід'ємними частинами, цього договору.

Зміст ст.ст. 203, 759-786, 796 Цивільного кодексу України сторонам роз'яснено..





ЮРИДИЧНІ АДРЕСИ ТА РЕКВІЗИТИ СТОРІН

Орендодавець:  
СУМСЬКА МІСЬКА РАДА  
М. СУМИ, МАЙДАН НЕЗАЛЕЖНОСТІ, 2

Орендар:  
ТОВАРИСТВО З ОБМЕЖЕНОЮ  
ВІДПОВІДАЛЬНІСТЮ  
«СУМИТЕПЛОЕНЕРГО»  
40030, СУМСЬКА ОБЛ., МІСТО СУМИ,  
ВУЛИЦЯ ДРУГА ЗАЛІЗНИЧНА, БУДИНОК 10  
КОД 33698892  
ТЕЛ. 0542 787516



ОЛЕКСАНДР ЛИСЕНКО



ДМИТРО ВАСІОНІЙ

Місто Суми, Україна двадцять третього червня дві тисячі двадцять другого року.

Цей договір посвідчено мною, Марченко І.В., приватним нотаріусом Сумського міського нотаріального округу.

Договір підписано сторонами у моїй присутності.

Особи громадян, які підписали договір, встановлено, їх дієздатність, а також правоздатність та дієздатність СУМСЬКОЇ МІСЬКОЇ РАДИ та Товариства з обмеженою відповідальністю «СУМИТЕПЛОЕНЕРГО», уповноваження їх представників перевірено.

Зареєстровано в реєстрі за № 457  
Приватний нотаріус



3 серпня 2022 р.





ЗАТВЕРДЖЕНО

Сумський міський голова

«23» червня 2022 року



Олександр ЛИСЕНКО

Додаток № 1

до Додаткової угоди № 3 від «23» червня 2022 року до договору оренди одного (цілісного) майнового комплексу по виробництву, транспортуванню тепла та електричної енергії у місті Суми від 01 вересня 2005 року № УКМ-0047

### А К Т

оцінки вартості одного (цілісного) майнового комплексу по виробництву, транспортуванню тепла та електричної енергії у місті Суми

м. Суми

«23» червня 2022 року

Оціночна вартість майна за переліком згідно з Додатком до акту приймання-передачі одного (цілісного) майнового комплексу по виробництву, транспортуванню тепла та електричної енергії у м. Суми до договору оренди від 01 вересня 2005 року № УКМ-0047 складає:

№ п/п.	Показник	Вартість майна, грн.
1.	Єдиний (цілісний) майновий комплекс по виробництву, транспортуванню тепла та електричної енергії у місті Суми, всього	669 609 530,00
2.	Знос	0,00
3.	Вартість одного (цілісного) майнового комплексу по виробництву, транспортуванню тепла та електричної енергії у місті Суми	669 609 530,00

Додаток: перелік майна, що входить до складу одного (цілісного) майнового комплексу по виробництву, транспортуванню тепла та електричної енергії у місті Суми на 53 аркушах (4181 інвентарних об'єктів).

Сумський міський голова

ОЛЕКСАНДР ЛИСЕНКО

3 оригінал



НСА

276784





**Додаток № 2**

до Додаткової угоди № 3 від «23» червня 2022 року до договору оренди єдиного (цілісного) майнового комплексу по виробництву, транспортуванню тепла та електричної енергії у місті Суми від 01 вересня 2005 року № УКМ-0047

**АКТ**

**приймання - передачі єдиного (цілісного) майнового комплексу по виробництву, транспортуванню тепла та електричної енергії у місті Суми**

м. Суми

«23» червня 2022 року

СУМСЬКА МІСЬКА РАДА (далі-Орендодавець) в особі Сумського міського голови ЛИСЕНКА ОЛЕКСАНДРА МИКОЛАЙОВИЧА, який діє на підставі Закону України «Про місцеве самоврядування в Україні», і ТОВАРИСТВО З ОБМЕЖЕНОЮ ВІДПОВІДАЛЬНІСТЮ «СУМИТЕПЛОЕНЕРГО» (далі-Орендар), в особі директора ВАСЮНІНА ДМИТРА ГЕННАДІЙОВИЧА, який діє на підставі Статуту, підписали цей Акт про те, що Орендар продовжує користуватися єдиним (цілісним) майновим комплексом по виробництву, транспортуванню тепла та електричної енергії у місті Суми у складі майна згідно з переліком, що доданий до цього Акту, загальною вартістю 669 609 530,00 (шістсот шістдесят дев'ять мільйонів шістьсот дев'ять тисяч п'ятсот тридцять гривень 00 коп.), що визначена на підставі звіту про незалежну оцінку станом на 31 грудня 2021 року відповідно до переліку майна.

Додаток до акту приймання-передачі: перелік майна, що входить до складу єдиного (цілісного) майнового комплексу по виробництву, транспортуванню тепла та електричної енергії у місті Суми на 53 аркушах (4181 інвентарних об'єктів).

**ЮРИДИЧНІ АДРЕСИ ТА РЕКВІЗИТИ СТОРІН**

**Орендодавець:**  
СУМСЬКА МІСЬКА РАДА  
М. СУМИ, МАЙДАН НЕЗАЛЕЖНОСТІ, 2



ОЛЕКСАНДР ЛИСЕНКО

М.П. КОД 23840  
УКРАЇНА

**Орендар:**  
ТОВАРИСТВО З ОБМЕЖЕНОЮ  
ВІДПОВІДАЛЬНІСТЮ «СУМИТЕПЛОЕНЕРГО»  
40030, СУМСЬКА ОБЛ., МІСТО СУМИ,  
ВУЛИЦЯ ДРУГА ЗАЛІЗНИЧНА, БУДИНОК 10  
КОД 33698892  
ТЕЛ. 0542 787516



ДМИТРО ВАСЮНІН

М.П.



3 оригінали  
276762





**Додаток № 3**

до Додаткової угоди № 3 від «23» червня 2022 року до договору оренди єдиного (цілісного) майнового комплексу по виробництву, транспортуванню тепла та електричної енергії у місті Суми від 01 вересня 2005 року № УКМ-0047

**РОЗРАХУНОК**

розміру орендної плати за оренду єдиного (цілісного) майнового комплексу по виробництву, транспортуванню тепла та електричної енергії у місті Суми

Орендна плата за єдиний (цілісний) майновий комплекс по виробництву, транспортуванню тепла та електричної енергії у місті Суми розраховується відповідно до Методики розрахунку орендної плати за майно комунальної власності Сумської міської територіальної громади та пропорції її розподілу, затвердженої рішенням Сумської міської ради від 01 лютого 2012 року № 1186-МР «Про затвердження Методики розрахунку орендної плати за майно територіальної громади міста Суми та пропорції її розподілу та Типового договору оренди нерухомого комунального майна» (зі змінами),

Орендна плата за цим розрахунком нараховується Орендарю з моменту підписання цієї угоди.

Розмір місячної орендної плати за червень 2022 року розраховується за формулою:

$$\text{Опл.міс.} = (\text{Воз} \times \text{Сор.п}) / 100 / 12 \times \text{Ід.о} \times \text{Ім}$$

де: **Опл.міс.** – розмір місячної орендної плати;

**Воз** - вартість основних засобів за незалежною оцінкою на час оцінки об'єкта оренди – 669 609 530,00 грн.;  
**Сор.п** - орендна ставка за використання єдиних майнових комплексів комунальних підприємств (їх відокремлених структурних підрозділів) (теплоенергетики), визначена згідно з додатком № 1 Методики, затвердженої рішенням Сумської міської ради від 24 листопада 2021 року № 2506-МР «Про внесення змін до рішення Сумської міської ради від 01 лютого 2012 року № 1186-МР «Про затвердження Методики розрахунку орендної плати за майно територіальної громади міста Суми та пропорції її розподілу та Типового договору оренди нерухомого комунального майна» (зі змінами)» – 10 %

**Ід.о** - індекс інфляції за період, який починається з січня 2022 року по квітень 2022 року включно становить 1,1089;

**Ім** - індекс інфляції за травень 2022 року, червень 2022 року.

**Опл.міс.** = 669 609 530,00 грн x 10/100/12 x 1,1089 = 6 187 750,07 грн x Ім. за травень 2022 року x Ім. за червень 2022 року.

Розмір орендної плати за кожний наступний місяць розраховується шляхом коригування розміру місячної орендної плати за попередній місяць на індекс інфляції за поточний місяць.

Орендна плата щомісячно перераховується Орендарем в термін не пізніше 15-го числа місяця наступного за звітним.

Орендна плата спрямовується Орендарем на рахунок № UA058999980334159850000018540, отримувач платежу: ГУК Сум,обл/Сумська МТГ/22080402, код отримувача (ЄДРПОУ): 37970404, код класифікації доходів бюджету 22080402, згідно рахунку - фактури отриманого в Орендодавця.

У випадку реєстрації Орендодавця платником податку на додану вартість сума орендної плати збільшується на 20 %.

3 оригіналом  
НОВА СУМА ЕНЕРДЖІ  
276783  
Інженерно-технічний відділ

Відповідно до ст. 196.1.15. Податкового кодексу України не є об'єктом оподаткування операції з оплати орендної плати чи концесійного платежу за договорами відповідно оренди чи концесії цільного майнового комплексу державного чи комунального підприємства (його структурного підрозділу), якщо орендодавцями чи концесіодавцями за договорами виступають органи державної влади чи органи місцевого самоврядування, а платежі відповідно до закону зараховуються до Державного бюджету України або місцевого бюджету.

### ЮРИДИЧНІ АДРЕСИ ТА РЕКВІЗИТИ СТОРІН

Орендодавець:  
СУМСЬКА МІСЬКА РАДА  
М. СУМИ, МАЙДАН НЕЗАЛЕЖНОСТІ, 2



Орендар:  
ТОВАРИСТВО З ОБМЕЖЕНОЮ  
ВІДПОВІДАЛЬНІСТЮ «СУМИТЕПЛОЕНЕРГО»  
40030, СУМСЬКА ОБЛ., МІСГО СУМИ,  
ВУЛИЦЯ ДРУГА ЗАЛІЗНИЧНА, БУДИНОК 10  
КОД 33698892  
ТЕЛ. 0542-787516

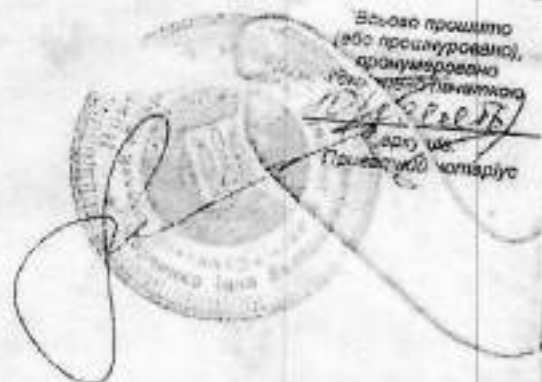



**ДЕПУТАТ СУМСЬКОЇ МІСЬКОЇ РАДИ VIII СКЛИКАННЯ  
2020 – 2025 р.р.**

**ВАСЮНІН ДМИТРО ГЕННАДІЙОВИЧ**

Україна, 40000, м. Суми, майдан Незалежності, 2, тел. +38 (0542) 700-618, e-mail: rada@smr.gov.ua

**Голові постійної комісії з питань  
житлово-комунального господарства,  
благоустрою, енергозбереження,  
транспорту та зв'язку  
Сумської міської ради VIII скликання  
Тихенку К.П.**

Депутата Сумської міської ради  
VIII скликання  
Васюніна Дмитра Геннадійовича

**ЗАЯВА  
про наявність конфлікту інтересів**

На розгляд засідання комісії з питань житлово-комунального господарства, благоустрою, енергозбереження, транспорту та зв'язку 01.11.2022 року винесено питання № 1 «Про погодження Інвестиційної програми виробництва, транспортування та постачання теплової енергії ТОВ «Сумитеплоенерго» на 2022-2023 роки».

На підставі вищевикладеного, керуючись статтею 59-1 Закону України «Про місцеве самоврядування в Україні», відповідно до статті 28 Закону України «Про запобігання корупції» повідомляю Вас про те, що вбачаю ознаки конфлікту інтересів у своїй участі у вирішенні цих питання по суті, оскільки являюсь директором ТОВ «Сумитеплоенерго».

Дану заяву я оголошую самостійно і публічно до початку розгляду цього питання.

01.11.2022 р.

**Д.Г. Васюнін**



СУМСЬКА МІСЬКА РАДА  
ДЕПАРТАМЕНТ ЗАБЕЗПЕЧЕННЯ РЕСУРСНИХ ПЛАТЕЖІВ

вул. Садова, 33, м. Суми, 40009, тел. (0542) 700 404  
e-mail: dresurs@smr.gov.ua, web: dresurs.smr.gov.ua

Код ЄДРПОУ 40456009

01.08.2022 № 06.01-10/664

На № \_\_\_\_\_ від \_\_\_\_\_



Голові  
постійної комісії з питань  
житлово-комунального  
господарства, благоустрою,  
енергозбереження, транспорту та  
зв'язку

✓ Костянтину ТИХЕНКУ  
Майдан Незалежності, буд. 2,  
м. Суми, 40000

**Про розгляд звернення**

Повідомляємо, що до Сумської міської ради надійшло клопотання від ТОВ «Сумитеплоенерго» про надання згоди на здійснення ремонту об'єкта оренди за рахунок орендаря (копія листа від 22.07.2022 № 2937 додається).

Просимо Вас внести на розгляд постійної комісії питання про надання згоди ТОВ «Сумитеплоенерго» на проведення капітального ремонту об'єкта оренди по договору оренди єдиного (цілісного) майнового комплексу по виробництву, транспортуванню тепла та електричної енергії у місті Суми № УКМ-0047 від 01.09.2005 зі змінами та доповненнями (у редакції додаткової угоди № 3 від 23.06.2022).

Додаток: 1 арк.

Директор департаменту

Заїка Ігор  
Сіренко Інна 700-413

Юрій КЛИМЕНКО



**ТОВ "Сумитеплоенерго"**  
Україна, 40022, м. Суми, вул. Друга Залізнична, 10  
Ідентифікаційний код: 33698892  
т. +38 (0542) 78-75-16, т/ф. 78-66-01  
т/ф. 78-18-98, e-mail: zkanc@teko.sumy.ua

Вихідний № 1934 від 22.04 2022 р.  
На № \_\_\_\_\_ від \_\_\_\_\_ 2022 р.

*Клишченко  
для розгляду*

ДЕПАРТАМЕНТ ЗАБЕЗПЕЧЕННЯ  
РЕСУРСІВ БЛАТЕЖІВ  
СУМСЬКОЇ МІСЬКОЇ РАДИ  
Сумська міська рада 06.01-18/2992  
18 04 2022 р.  
на \_\_\_\_\_ аркушів

**Клопотання  
про надання згоди на здійснення ремонту об'єкта оренди  
за рахунок орендаря**

ТОВ «Сумитеплоенерго» орендує єдиний (цілісний) майновий комплекс по виробництву, транспортуванню тепла та електричної енергії у місті Суми, на підставі Договору оренди №УКМ-0047 від 01.09.2005 р., з змінами та доповненнями, в редакції Додаткової угоди №3 від 23.06.2022 р. (далі по тексту – Договору №УКМ-0047).

Відповідно до **п.5.3 Договору №УКМ-0047** Орендар має право проводити за власний рахунок поточний та/або капітальний ремонт орендованого майна Об'єкта оренди.

Згідно з **п.5.4. Договору №УКМ-0047** порядок отримання Орендарем згоди Орендодавця на проведення відповідних видів робіт, передбачених п.5.3. цього Договору, визначається Законом та Порядком.

Відповідно до **ч.1 ст.21 Закону України «Про оренду державного та комунального майна»** орендар державного або комунального майна має право за письмовою згодою балансоутримувача майна за рахунок власних коштів здійснювати поточний та/або капітальний ремонт орендованого майна. Балансоутримувач розглядає клопотання орендаря і протягом 10 робочих днів може прийняти одне з таких рішень з урахуванням законодавства, статуту або положення балансоутримувача про погодження уповноваженим органом управління, до сфери управління якого належить балансоутримувач:

рішення про надання згоди на здійснення ремонту за рахунок орендаря;

рішення про відмову у наданні згоди на здійснення ремонту.

Аналогічна норма передбачена **п.153 Порядку передачі в оренду державного та комунального майна, затвердженого постановою Кабінету Міністрів України №483 від 03.06.2020 р.**

На виконання пп.1 п.12 змінюваних умов Договору №УКМ-0047 (в чинній редакції), з метою повного та своєчасного забезпечення споживачів м. Суми послугами з постачання теплової енергії та гарячої води в умовах воєнного стану, ТОВ «Сумитеплоенерго» передбачено проведення в 2022 році комплексу робіт з технічного переоснащення Сумської ТЕЦ, а саме: виконання робіт з реалізації проекту - Капітальний ремонт парових котлів №1, №2, №3 Сумської ТЕЦ ТОВ «Сумитеплоенерго», розробка проектно-конструкторської документації з урахуванням можливості використання вугілля марки «Г».

**Опис робіт:**

1. Інжиніринг :  
Розробка технічного проекту;  
Розробка Стадії "Проект";  
Проведення Експертизи;  
Розробка Стадії "Робочий Проект".
2. Постачання тепломеханічного обладнання.
3. Виконання робіт на тепломеханічному обладнанні:  
монтажні роботи;

**КОНТРОЛЬ**  
до 15 08 2022 р.  
підлягає поверненню

ВИКОНАВЧИЙ КОМІТЕТ  
СУМСЬКОЇ МІСЬКОЇ РАДИ  
Вхід. № 2554/03.02.02-04  
25 07 2022 р.  
на 2 аркушів

теплова ізоляція.

4. Монтаж Автоматизованої системи управління технологічним процесом, контрольно вимірювальних пристроїв та автоматики, електротехнічної частини.

5. Впровадження протипожежних заходів згідно проекту.

### **Мета**

Метою переобладнання є переведення котлоагрегатів ст.№1, ст.№2, ст.№3 Сумської ТЕЦ на спалювання вугілля газової групи із забезпеченням безпечного та безаварійного пиллоприготування і транспортування пилу до пальників котлоагрегату.

### **Орієнтовні строки проведення робіт**

По 31.12.2022 р.

### **Орієнтовна вартість робіт**

58 840 000 грн. 00 коп. з ПДВ

Строки, вартість та обсяг робіт можуть змінюватись у зв'язку з наявними та потенційними обмеженнями та ризиками, пов'язаними з введенням в Україні воєнного стану на підставі указу Президента України від 24.02.2022 р. №64/2022.

Враховуючи викладене, відповідно до ч.1 ст.21 Закону України «Про оренду державного та комунального майна»,

### **прошу:**

прийняти рішення про надання згоди Товариству з обмеженою відповідальністю «Сумитеплоенерго» (ідентифікаційний код 33698892) на здійснення робіт - капітального ремонту об'єкта оренди по Договору оренди єдиного (цілісного) майнового комплексу по виробництву, транспортуванню тепла та електричної енергії у місті Суми від 01.09.2005 р. №УКМ-0047, з змінами та доповненнями, в редакції додаткової угоди №3 від 23.06.2022 р., за рахунок орендаря.

**Директор ТОВ «Сумитеплоенерго»**

**Дмитро ВАСІЮНІН**

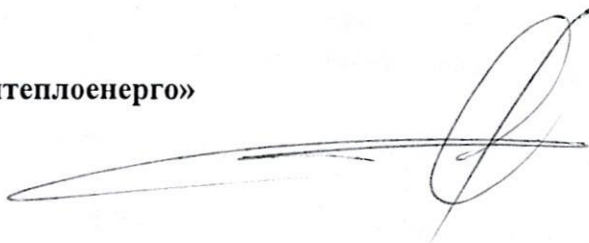





**ДЕПУТАТ СУМСЬКОЇ МІСЬКОЇ РАДИ VIII СКЛИКАННЯ  
2020 – 2025 р.р.**

**ВАСЮНІН ДМИТРО ГЕННАДІЙОВИЧ**

Україна, 40000, м. Суми, майдан Незалежності, 2, тел. +38 (0542) 700-618, e-mail: [rada@smr.gov.ua](mailto:rada@smr.gov.ua)

---

Голові постійної комісії з питань  
житлово-комунального господарства,  
благоустрою, енергозбереження,  
транспорту та зв'язку  
Сумської міської ради VIII скликання  
Тихенку К.П.

Депутата Сумської міської ради  
VIII скликання  
Васюніна Дмитра Геннадійовича

**ЗАЯВА  
про наявність конфлікту інтересів**

На розгляд засідання комісії з питань житлово-комунального господарства, благоустрою, енергозбереження, транспорту та зв'язку 01.11.2022 року винесено питання № 2 «Про надання згоди ТОВ «Сумитеплоенерго» на проведення капітального ремонту об'єкта оренди по договору оренди єдиного (цілісного) майнового комплексу по виробництву, транспортуванню тепла та електричної енергії у місті Суми № УМК-0047 від 01.09.2005 р. зі змінами та доповненнями (у редакції додаткової угоди № 3 від 23.06.2022)».

На підставі вищевикладеного, керуючись статтею 59-1 Закону України «Про місцеве самоврядування в Україні», відповідно до статті 28 Закону України «Про запобігання корупції» повідомляю Вас про те, що вбачаю ознаки конфлікту інтересів у своїй участі у вирішенні цих питання по суті, оскільки являюсь директором ТОВ «Сумитеплоенерго».

Дану заяву я оголошую самостійно і публічно до початку розгляду цього питання.

01.11.2022 р.

Д.Г. Васюнін

КОМУНАЛЬНЕ ПІДПРИЄМСТВО  
«МІСЬКВОДОКАНАЛ»  
СУМСЬКОЇ МІСЬКОЇ РАДИ



SUMY CITY COUNCIL  
MUNICIPAL UTILITY  
«MISKVODOKANAL»

вул. Білопільський шлях, 9, м. Суми, 40009  
тел. 700-181, 700-160

E-mail: vodocanal\_sumy@ukr.net

сайт: vodokanal.sumy.ua

код згідно з ЄДРПОУ 03352455

SVPTO@i.ua

№ 1330/19 від 06 КВІ 7022 р.

9, Bilopilskiy Shliakh St., Sumy, Ukraine, 40009  
tel. 700-181, 700-160

E-mail: vodocanal\_sumy@ukr.net

WEB: vodokanal.sumy.ua

EDRPOU code 03352455



Голові постійної комісії  
з питань житлово-комунального  
господарства, благоустрою,  
енергозбереження, транспорту  
та зв'язку  
Костянтину ТИХЕНКО

КП «Міськводоканал» Сумської міської ради доводить до Вашого відома, що протягом 2020 та 2021 років проводились геологорозвідувальні роботи з переоцінки запасів корисних копалин Сумського родовища питної води.

На сьогоднішній день, підготовлений звіт про геологічне вивчення надр та КП «Міськводоканал» надало Державній комісії України (надалі ДКУ) по запасам корисних копалин весь перелік необхідної документації.

В свою чергу, ДКУ розробило та надало на розгляд проект договору на проведення державної експертизи та оцінки запасів корисних копалин. Розрахункова вартість робіт з державної експертизи матеріалів геолого-економічної оцінки (ГЕО) складає, згідно наданого розрахунку, 605937 грн. 58 коп., в тому числі ПДВ – 100989 грн. 60 коп.

Враховуючи економічний стан підприємства та відсутність додаткових обігових коштів в такому об'ємі, КП «Міськводоканал» просить Вас повторно розглянути і підтримати питання надання фінансової підтримки з міського бюджету на проведення цих робіт.

Дякуємо за порозуміння.

З повагою,  
директор

Анатолій САГАЧ

Юрій Ульянченко;  
Наталія Литвиненко  
т. 700-182; 700-188

Голові постійної комісії з питань  
житлово-комунального  
господарства, благоустрою,  
енергозбереження, транспорту  
та зв'язку Сумської міської ради  
VIII скликання  
**Тихенку К.П.**

ЗАЯВА

Відповідно до ст. 59-1 Закону України «Про місцеве самоврядування в Україні», ст. 35 Закону України «Про запобігання корупції» повідомляю, що при розгляді питання «Про надання фінансової підтримки з міського бюджету КП «Міськводоканал» СМР у сумі 605937 грн. 58 коп. на проведення державної експертизи та оцінки запасів корисних копалин Сумського родовища питної води» порядку денного постійної комісії з питань житлово-комунального господарства, благоустрою, енергозбереження, транспорту та зв'язку Сумської міської ради VIII скликання у мене виникає конфлікт інтересів.

Врегулювання конфлікту інтересів буду здійснювати шляхом неучасті у розгляді, підготовці та прийнятті рішення комісією.

01.11.2022



Анатолій САГАЧ